

ЧАСТИНА 2

1

КЛАС

НАВЧАЄМО(СЬ)
УКРАЇНСЬКОЇ
РАЗОМ

РОБОЧИЙ ЗОШИТ



Інтернет-
підтримка

Андрій Панченков
Ірина Старагіна
Ольга Романюк
Ольга Питюр

Всі права захищені.

Заборонено без письмового дозволу власників авторських прав використовувати будь-яким чином цю книгу або будь-яку її частину.

**Андрій Панченков
Ірина Старагіна
Ольга Романюк
Ольга Питюр**

Навчаємо(сь) української разом

Робочий зошит для 1 класу
з навчанням мовами національних меншин
закладів загальної середньої освіти
(у 2 частинах)

Частина 2

**Схвалено для використання
в освітньому процесі**

Видавництво «Ранок»
Харків
2022

Всі права захищені.

Заборонено без письмового дозволу власників авторських прав використовувати будь-яким чином цю книгу або будь-яку її частину.

Схвалено для використання в освітньому процесі

(Рішення Експертної комісії з педагогіки та методики початкової освіти від 05.07.2022 (протокол № 2).
Зареєстровано у Каталозі надання грифів навчальній літературі та навчальним програмам за № 2.0033-2022)

Експерти:

С. М. Кеслер, учитель української мови та літератури, вчитель-методист Ужгородської
ЗОШ I—III ступенів № 10 з угорською мовою навчання імені Дойко Габора
В. О. Оленюк, учитель української мови та літератури, учитель-методист
Грушівської гімназії-філії Волоківської ТГ Чернівецького району Чернівецької області
О. Ф. Федоренко, кандидат педагогічних наук, начальник сектору професійного розвитку педагогічних
працівників Державної установи «Український інститут розвитку освіти», доцент кафедри спеціальної
та інклюзивної освіти Інституту людини Київського університету імені Бориса Грінченка

Автори й видавництво висловлюють щире подяку *Санні Мустонен*,
доктору філософії, кафедра педагогічної освіти, Університет Ювяскюля (Фінляндія)
за слушні зауваження й конструктивні поради, що сприяли покращенню змісту навчального посібника

Панченков А. О.

П16 Навчаємо(сь) української разом : робочий зошит для 1 кл. з навчанням мовами нац.
меншин закл. загал. серед. освіти (у 2 частинах) : Ч. 2 / А. О. Панченков, І. П. Старагіна,
О. В. Романюк, О. В. Питюр. — Харків : Вид-во «Ранок», 2022. — 40 с. : іл. + Кольорова вкладка
(8 арк.)

ISBN 978-617-09-7673-4

УДК 811.161.2(076.5)

Робочий зошит є частиною навчального комплексу з української мови для учнів і учениць перших класів
з навчанням мовами національних меншин.

Завдання, розміщені в зошиті, доповнюють матеріали навчального посібника «Навчаємо(сь) української разом».

У виданні запропоновано вправи на оволодіння лексику та граматику української мови, розвиток навичок
усної взаємодії, формування основ мовленнєвого етикету. Велику увагу приділено розвитку дрібної моторики та
підготовці дитини до опанування кириличного письма. У зошиті вміщено спеціальні інструменти для самооцінювання
навчальної діяльності учнів та учениць, а також вкладку для виготовлення поробок з паперу. Завдання зошита
покликані зробити процес оволодіння українською мовою захопливим і цікавим.

Призначено для учнів 1 класу закладів загальної середньої освіти і вчителів початкових класів.

Зміст навчального комплексу є виключно відповідальністю видавництва «Ранок» і не обов'язково
відображає погляди Європейського Союзу, Міністерства закордонних справ Фінляндії.

Навчальне видання

*ПАНЧЕНКОВ Андрій Олексійович, СТАРАГІНА Ірина Петрівна,
РОМАНЮК Ольга Володимирівна, ПИТЮР Ольга Василівна*

«НАВЧАЄМО(СЬ) УКРАЇНСЬКОЇ РАЗОМ»

Робочий зошит для 1 класу

**з навчанням мовами національних меншин
закладів загальної середньої освіти (у 2 частинах)
(Частина 2)**

Редактор *Ю. М. Миронова*. Технічний редактор *С. О. Петрачков*.
Комп'ютерна верстка *С. В. Яшиш*. Коректор *В. П. Нестерчук*.

ФП530391У. Формат 84×108/16. Папір офсетний. Гарнітура Inerta.
Друк офсетний. Ум. друк. арк. 4,20.

ТОВ Видавництво «Ранок»,
вул. Космічна, 21а, Харків, 61145.

Свідоцтво суб'єкта видавничої справи ДК № 7548 від 16.12.2021.
E-mail: office@ranok.com.ua. Тел. (057) 701-11-22.



© Панченков А. О., Старагіна І. П., Романюк О. В.,
Питюр О. В., 2022
© Олійник Женя, обкладинка, 2022
© Аралова Т. В., ілюстрації, 2022
© Гораш-Буланова Анастасія, ілюстрації, макет, 2022
© Мікеладзе Нато, ілюстрації, 2022
© ТОВ Видавництво «Ранок», 2022

ISBN 978-617-09-7646-8
ISBN 978-617-09-7673-4 (ч. 2)

1 Малюй, називай.

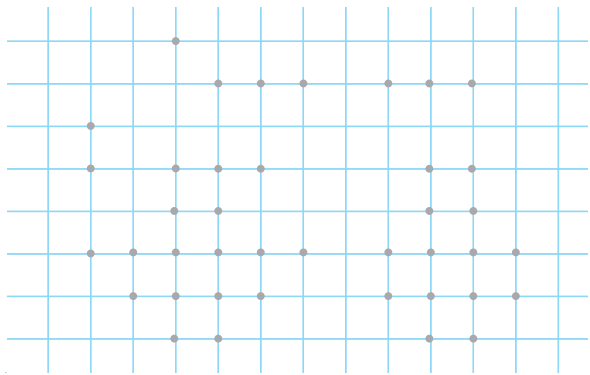
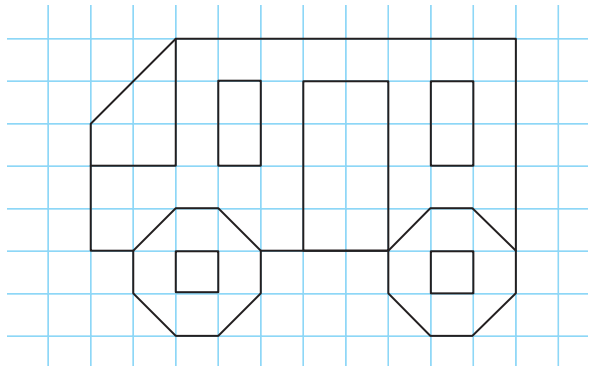
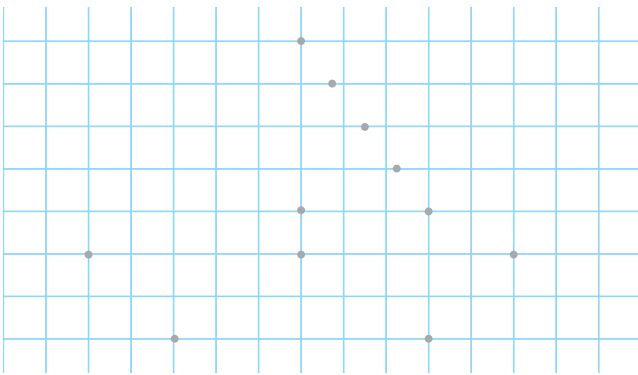
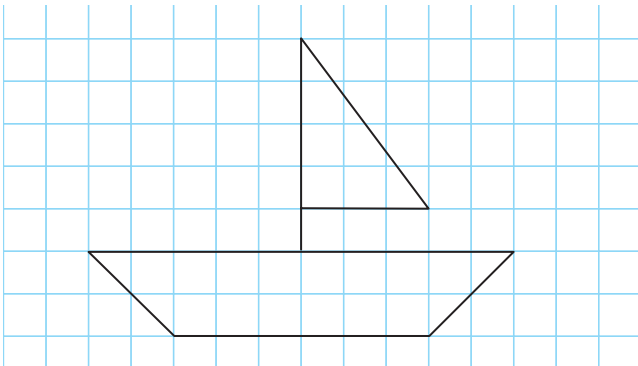
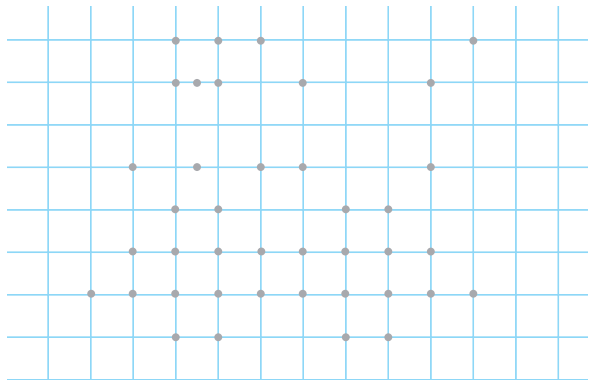
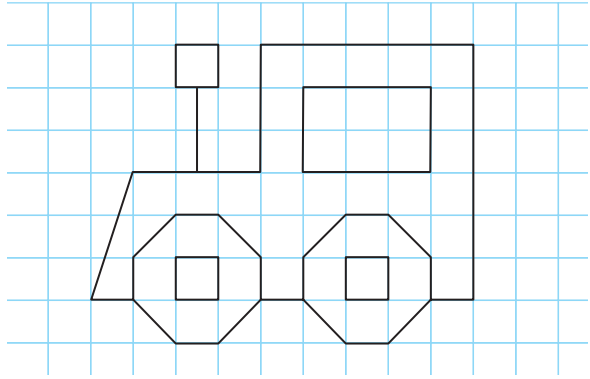
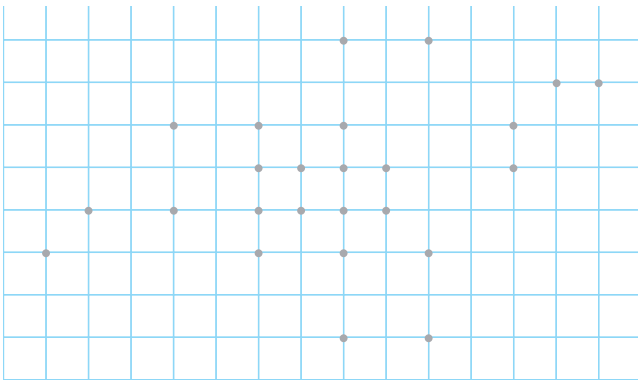
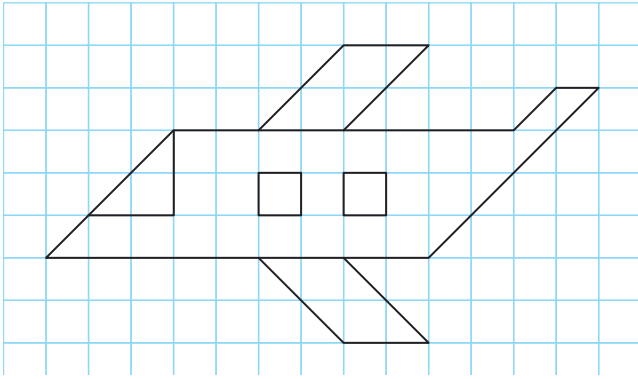

МОЇ ІГРИ. Розмови на майданчику

1 З'єднуй, називай.

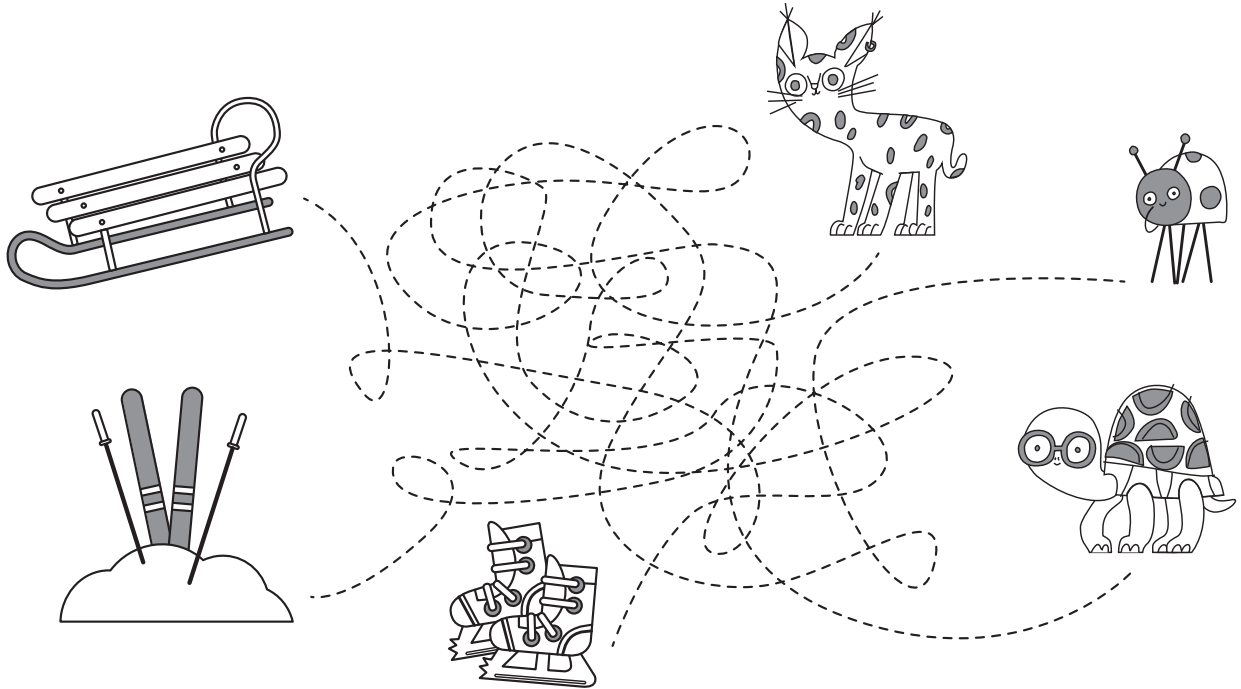

2 Називай, малюй.



Зліва — штрихуй, справа — розмальовуй.

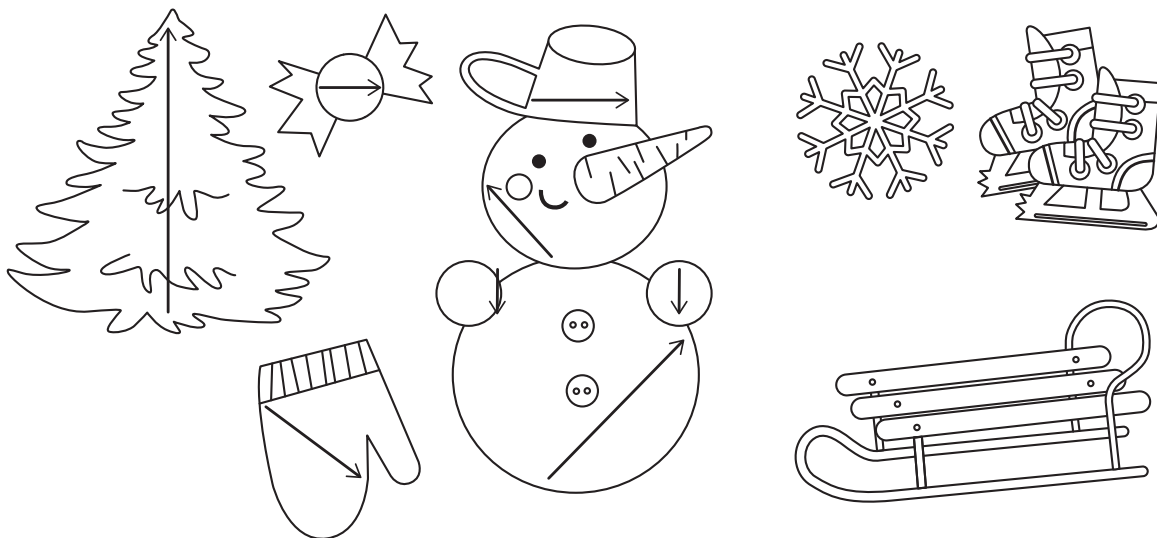

3 Продовжуй, називай.

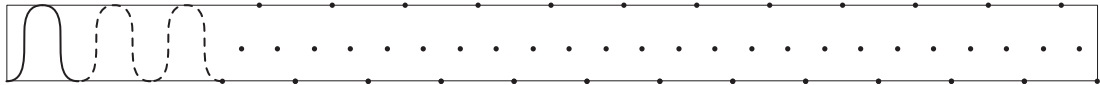
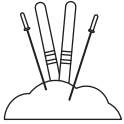
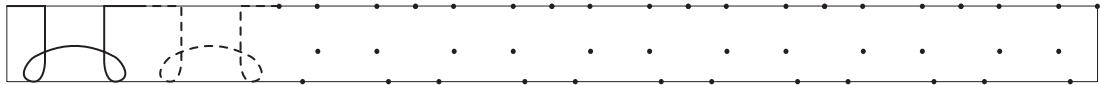
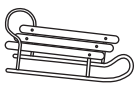

4 Продовжуй, називай.

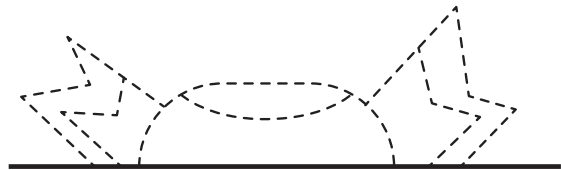
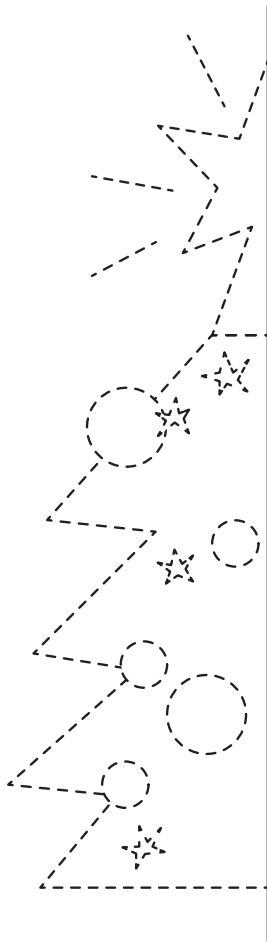

Настільні ігри

1 Продовжуй, називай.

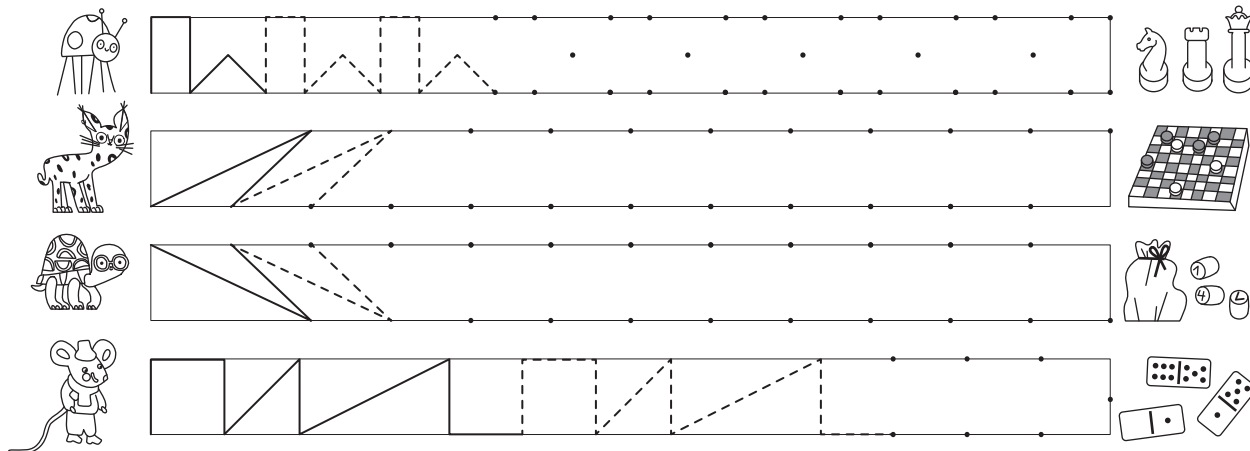

2 Лічи, з'єднуй, розмальовуй.

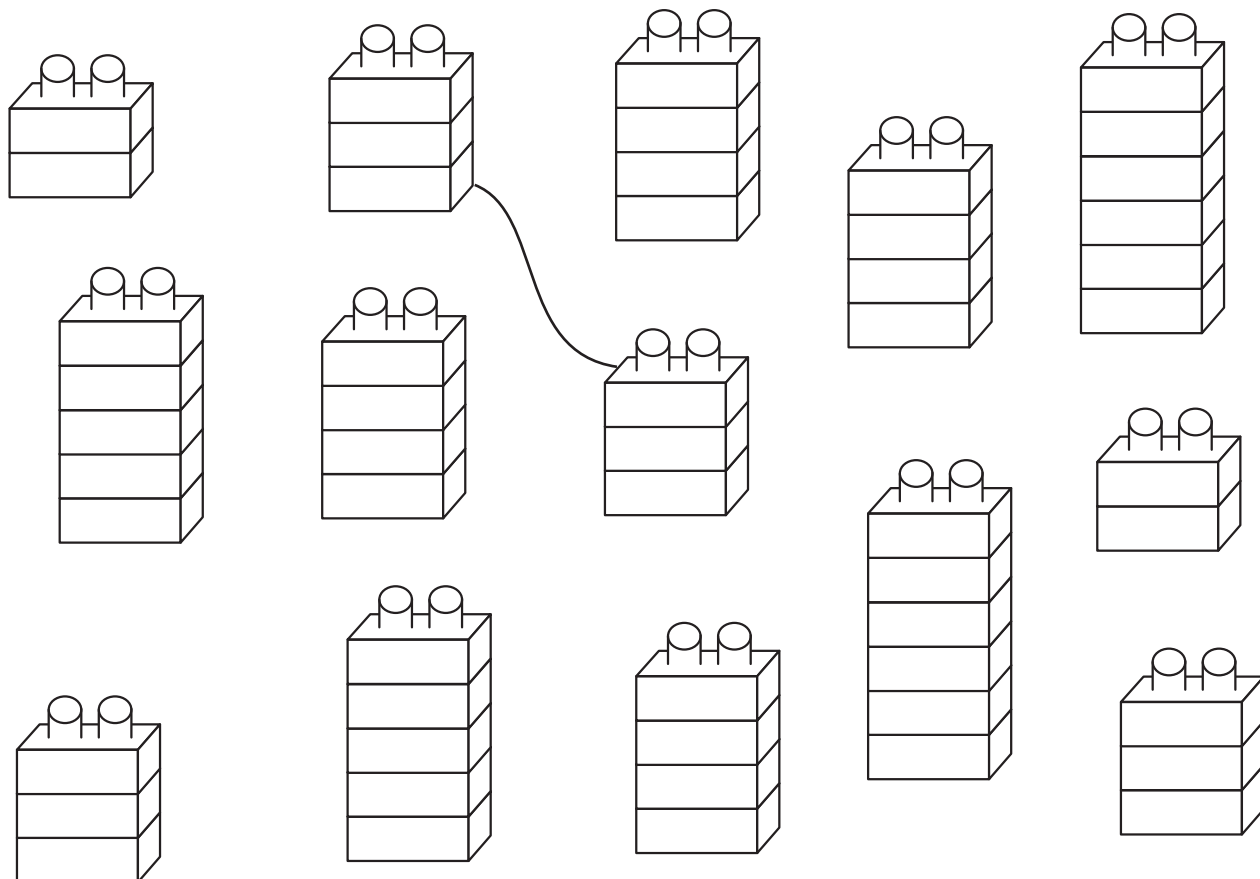

3

Малюй, називай.

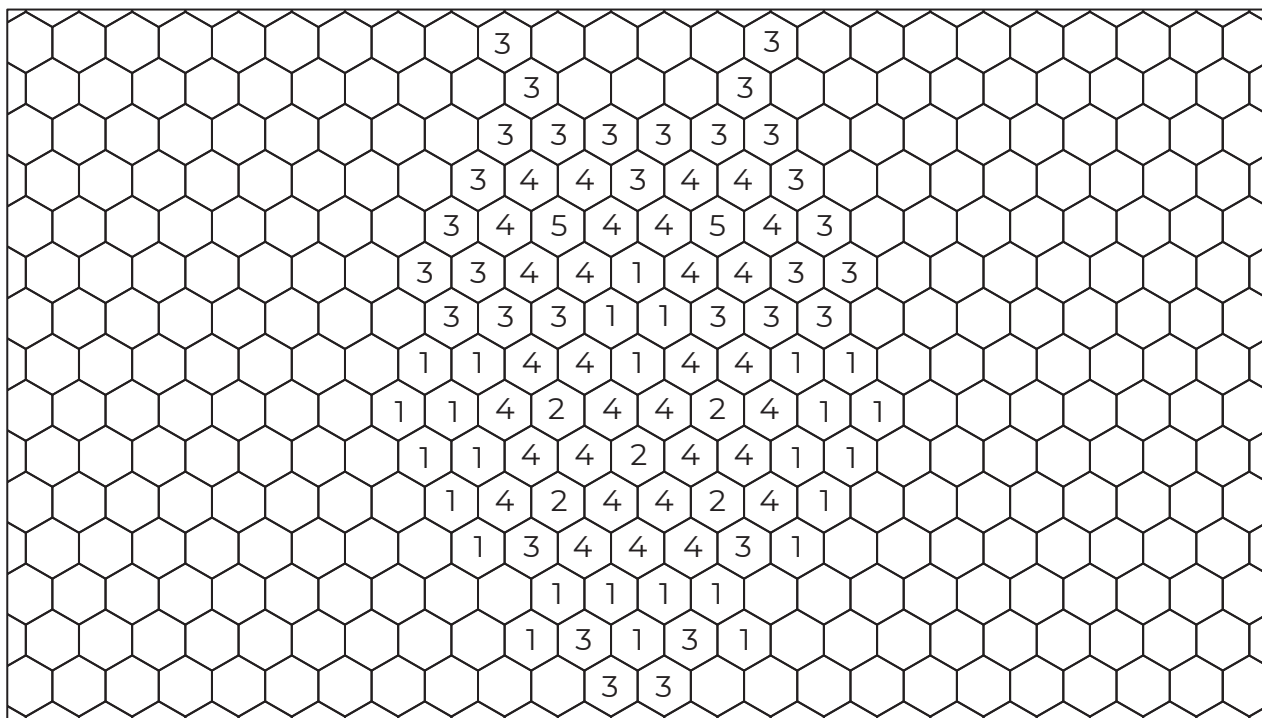

4

Називай, продовжуй.

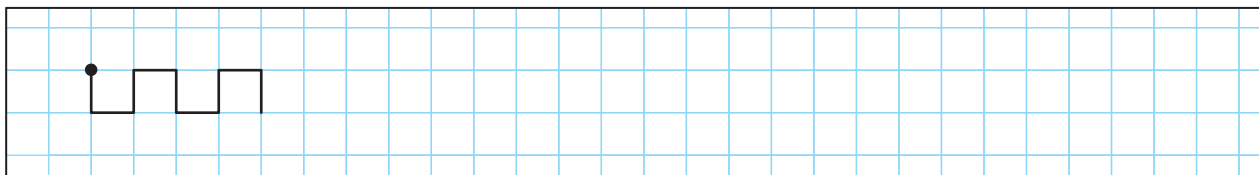

5

Називай, малюй.

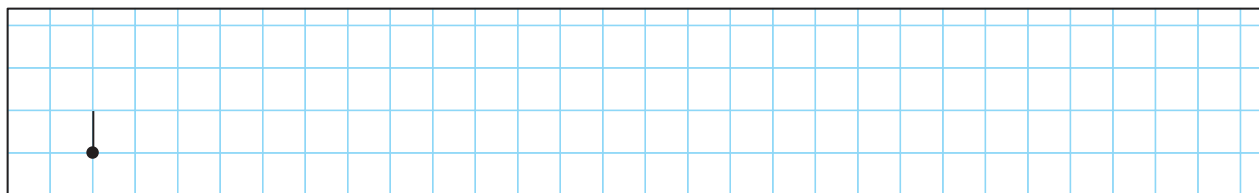

~~1↗~~ 1→ 1↑ 1→ 1↓ 1→ 1↓ 1→ 1↑ 1→ 1↑
1→ 1↓ 1→ 1↓ 1→

Рухливі ігри

1 Продовжуй, називай.

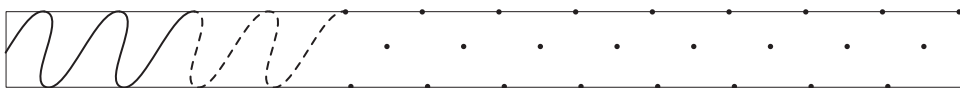

2 Називай, продовжуй.

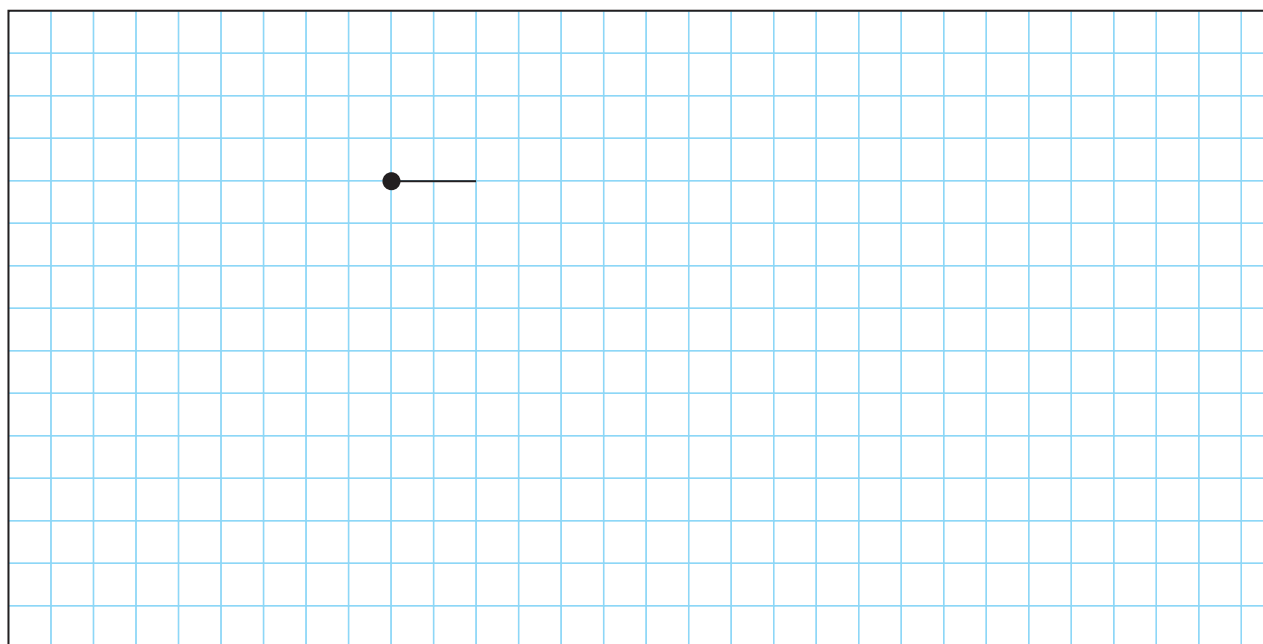

~~2~~ →

4 ↓

1 →

2 ↑

1 →

1 ↑

4 →

1 ↓

1 →

3 ↓

1 ←

1 ↓

1 ←

1 ↑

4 ←

1 ↓

1 ←

1 ↑

1 ←

3 ↑

1 ←

2 ↑

3 Називай. Розмальовуй усе, крім зайвого.

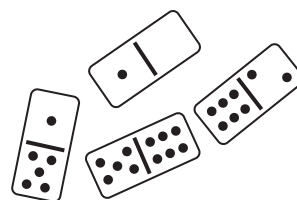
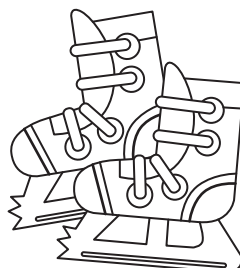
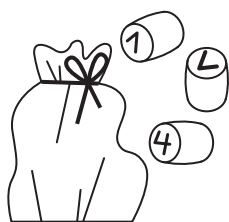
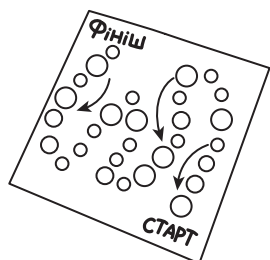
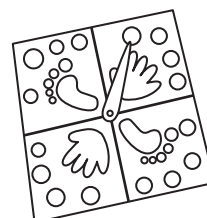
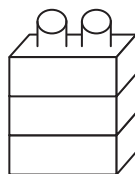
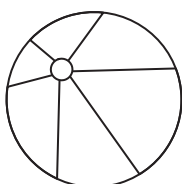
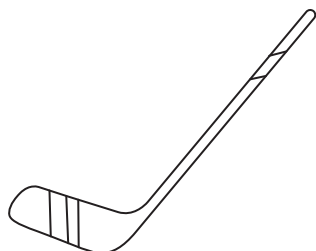
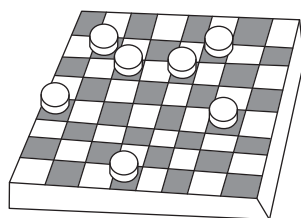
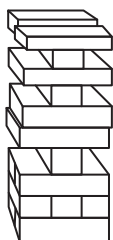
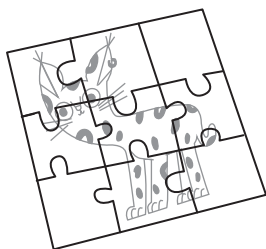

4 Називай, добирай, малюй.



5

Називай, розмальовуй.

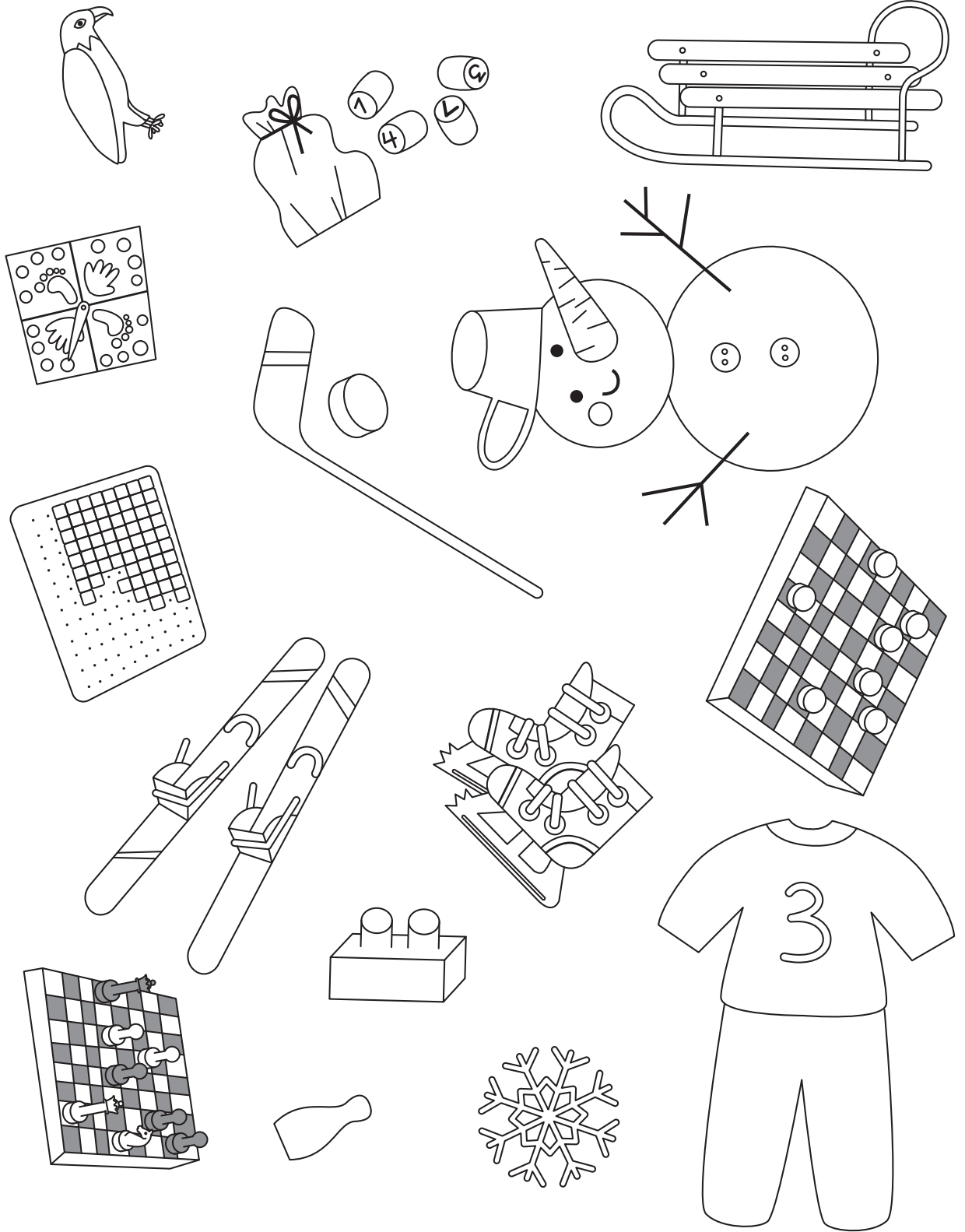

6 Малюй.



МОЇ МОЖЛИВОСТІ. Моє здоров'я

1 Продовжуй, називай.

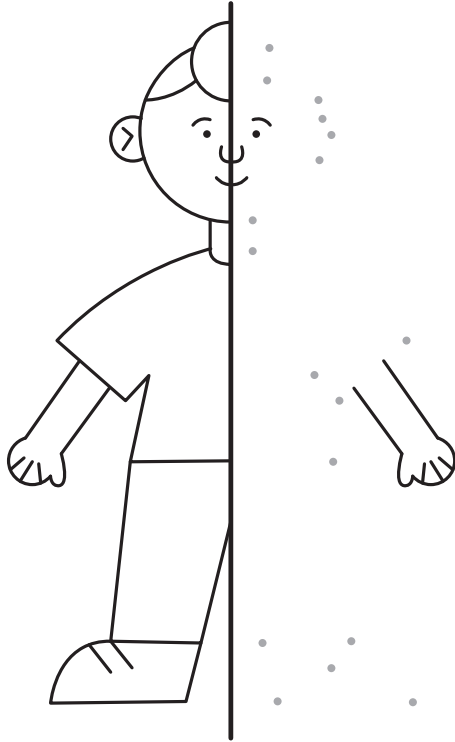

2 Називай, з'єднуй, розмальовуй.

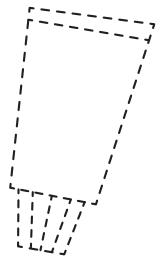
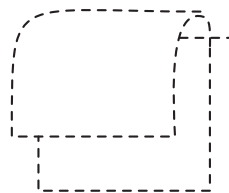
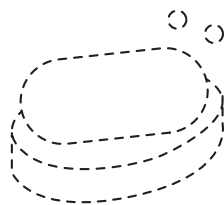
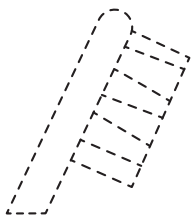
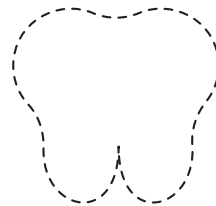

3 Продовжуй.

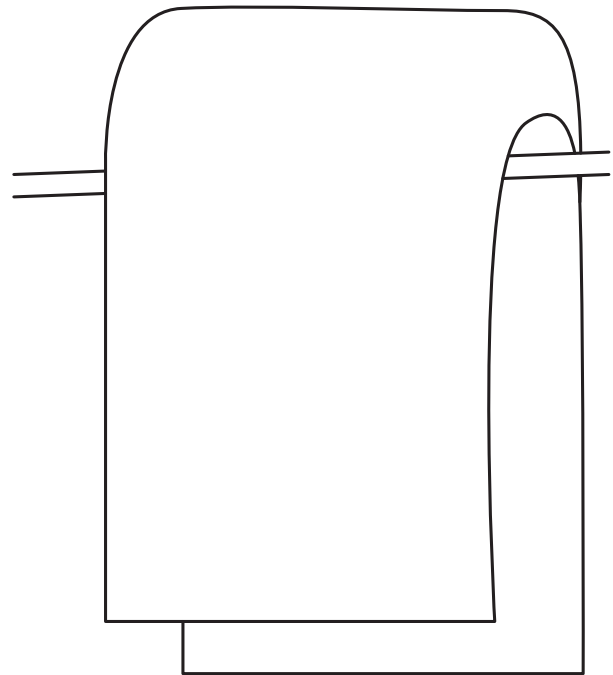
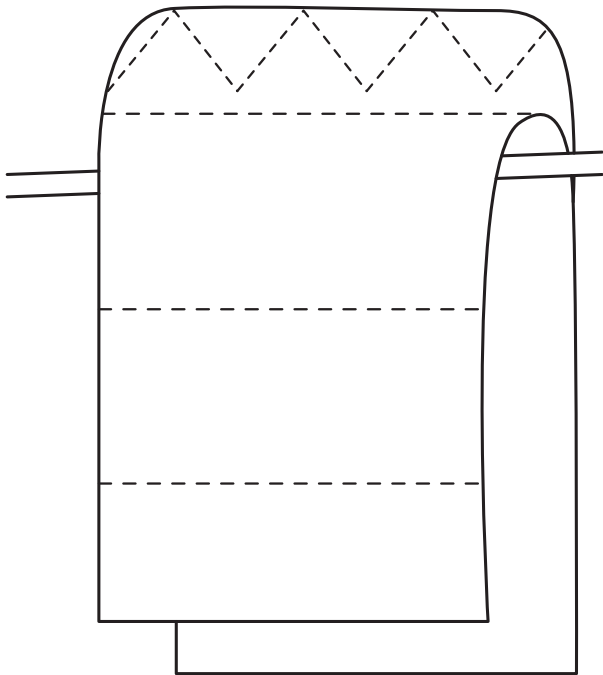
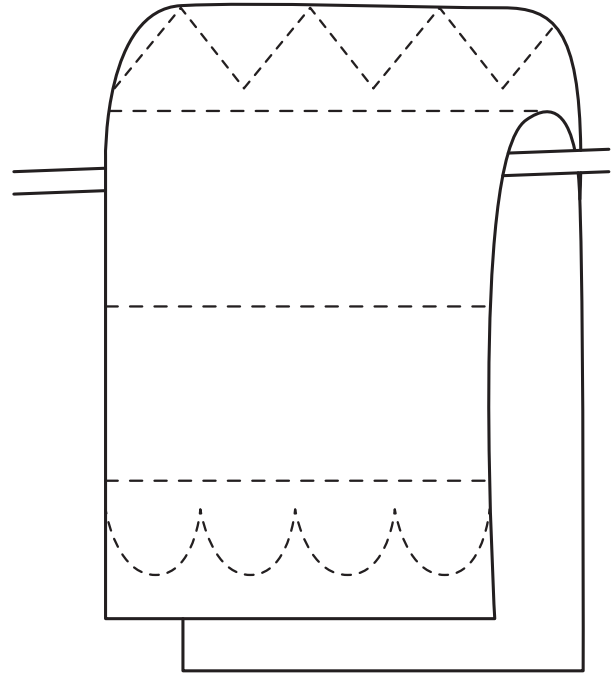
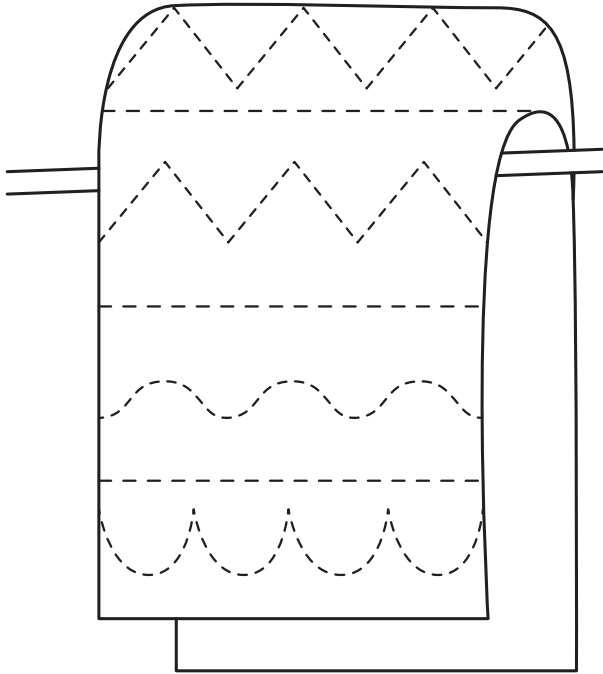

У лікаря

1 З'єднай, називай, розмальовуй.

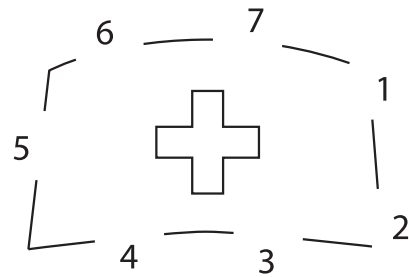
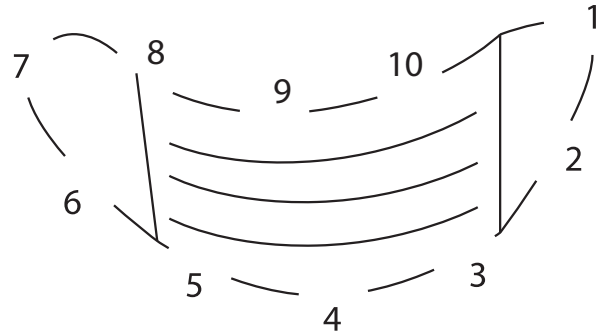

2 З'єднай, називай, розмальовуй.

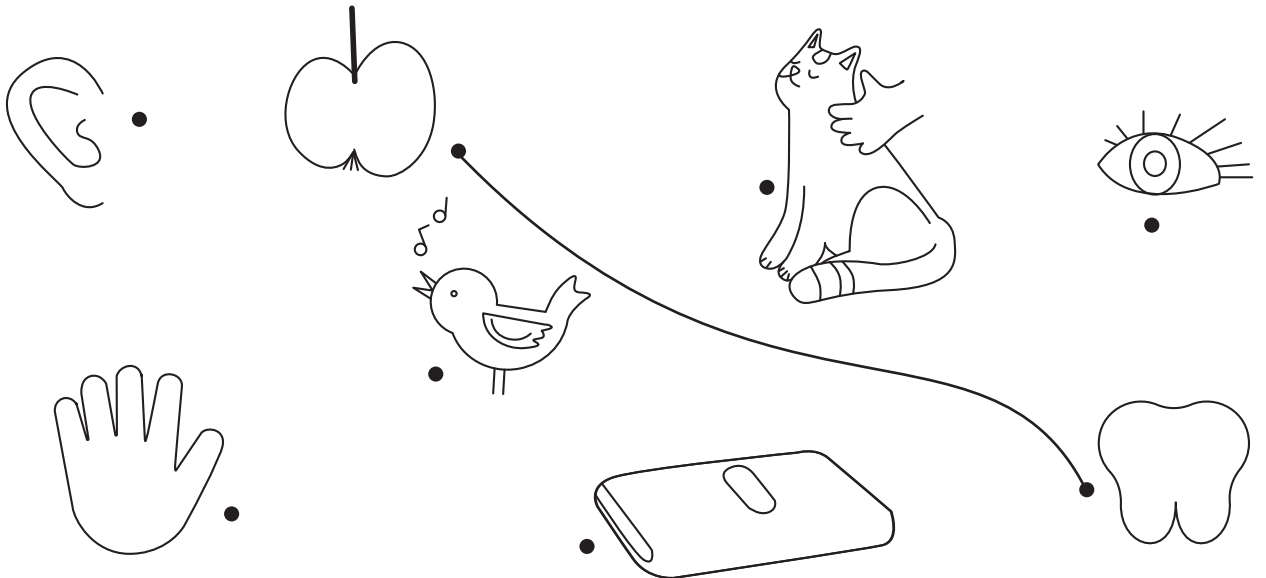

3 Малюй, розмальовуй, з'єднай,
називай.

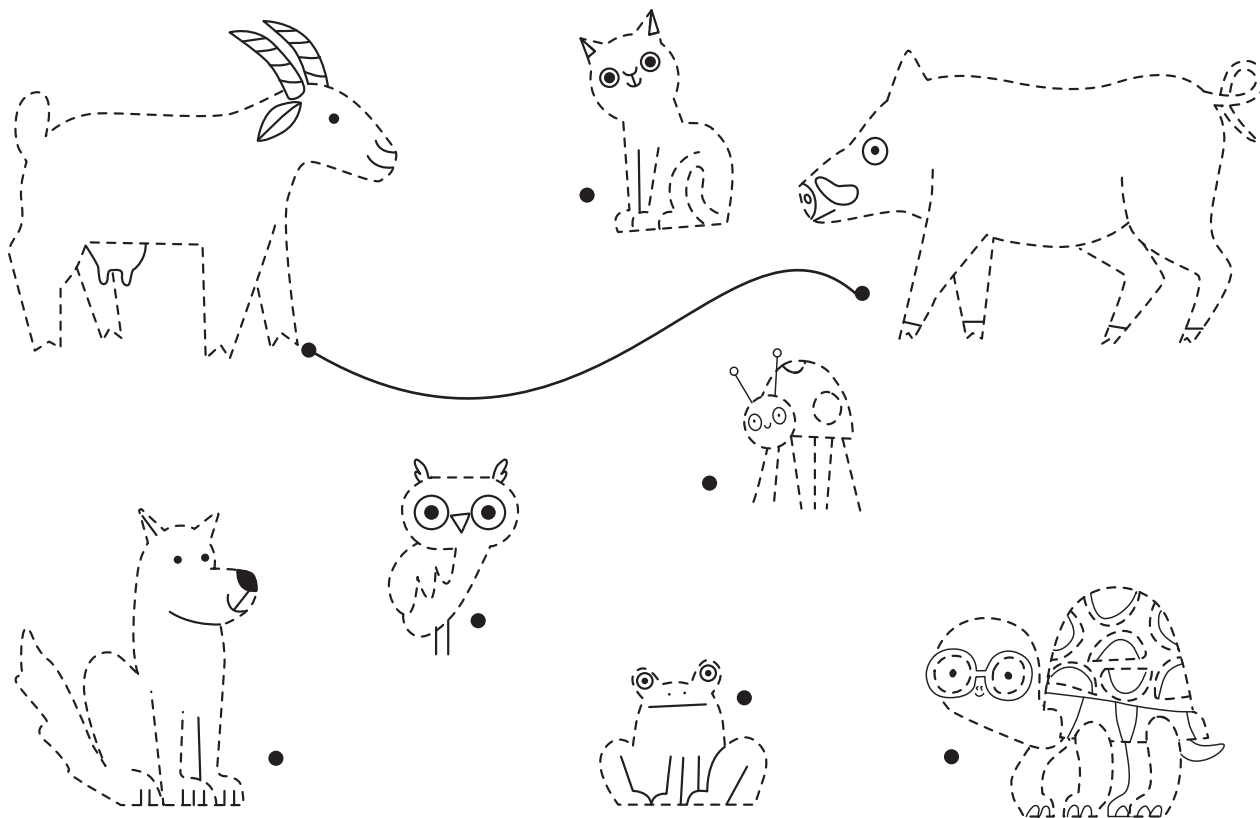

4 Продовжуй, називай.

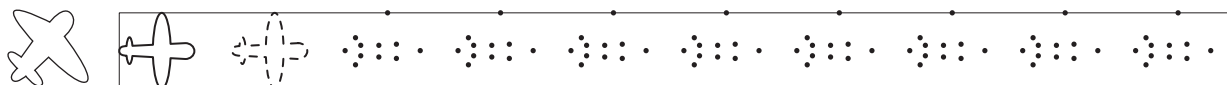
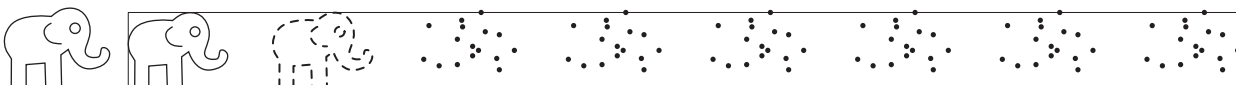
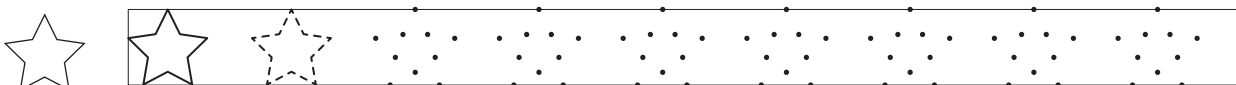
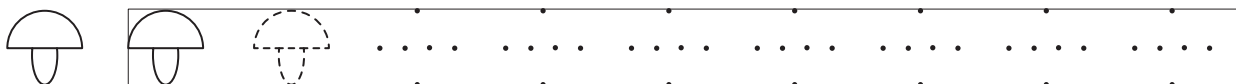

Моя суперсила

1 Малюй, розмальовуй, називай.

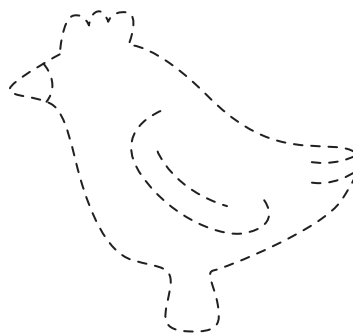
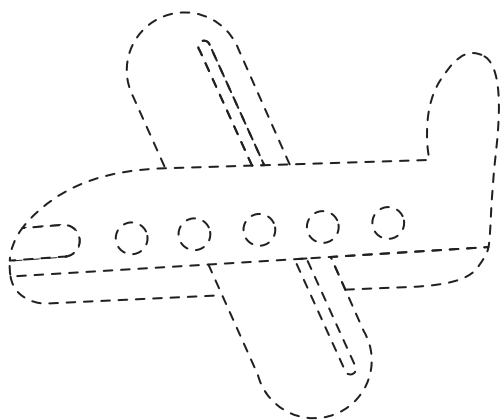
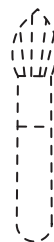
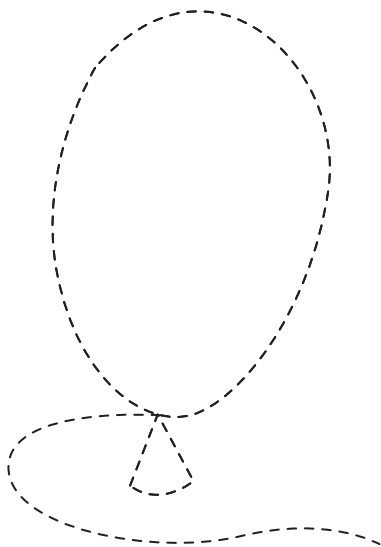
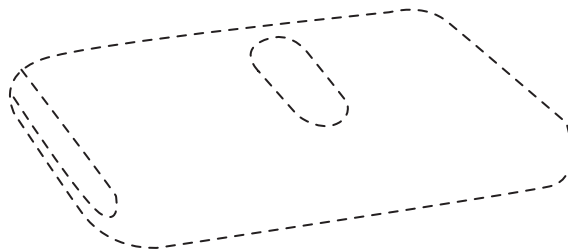
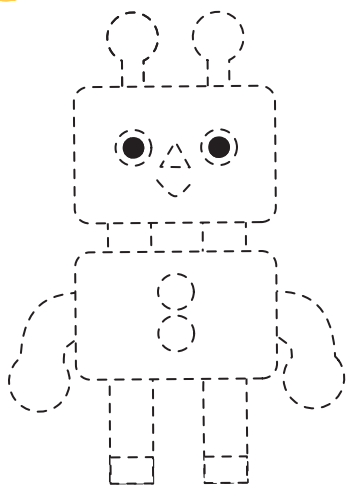

2 Називай, з'єднуй.

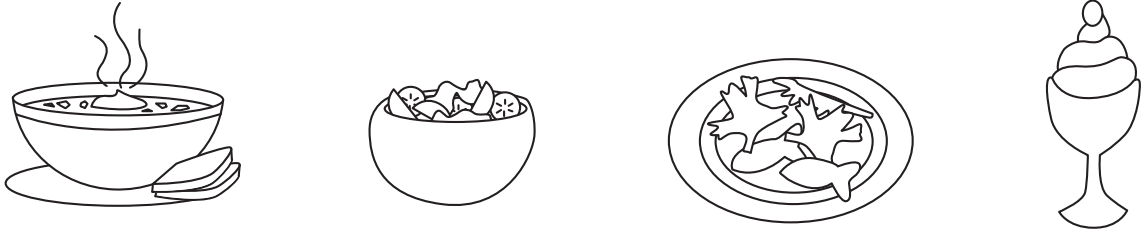
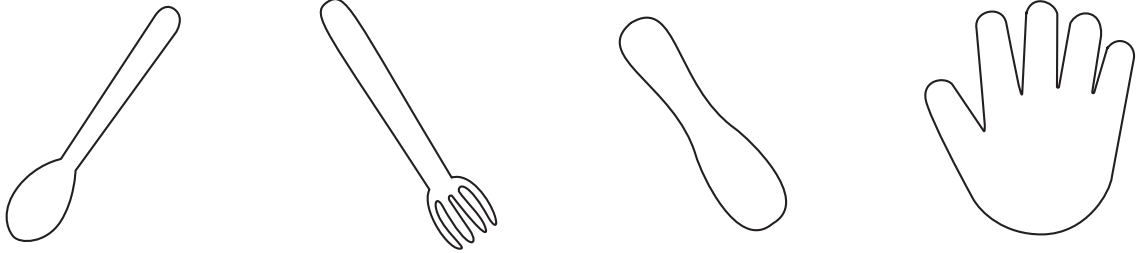

3 Продовжуй, малюй.

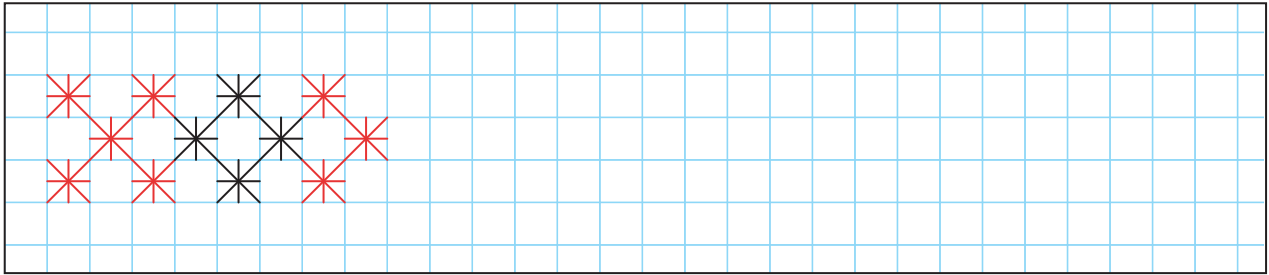

4 З'єднуй, продовжуй.

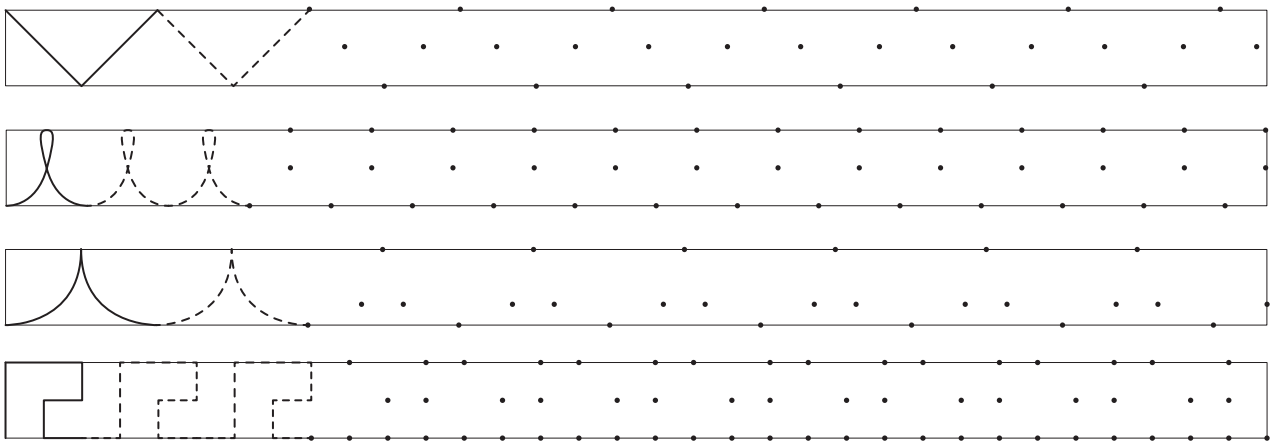

Я допомагаю іншим

1 З'єднуй, називай.

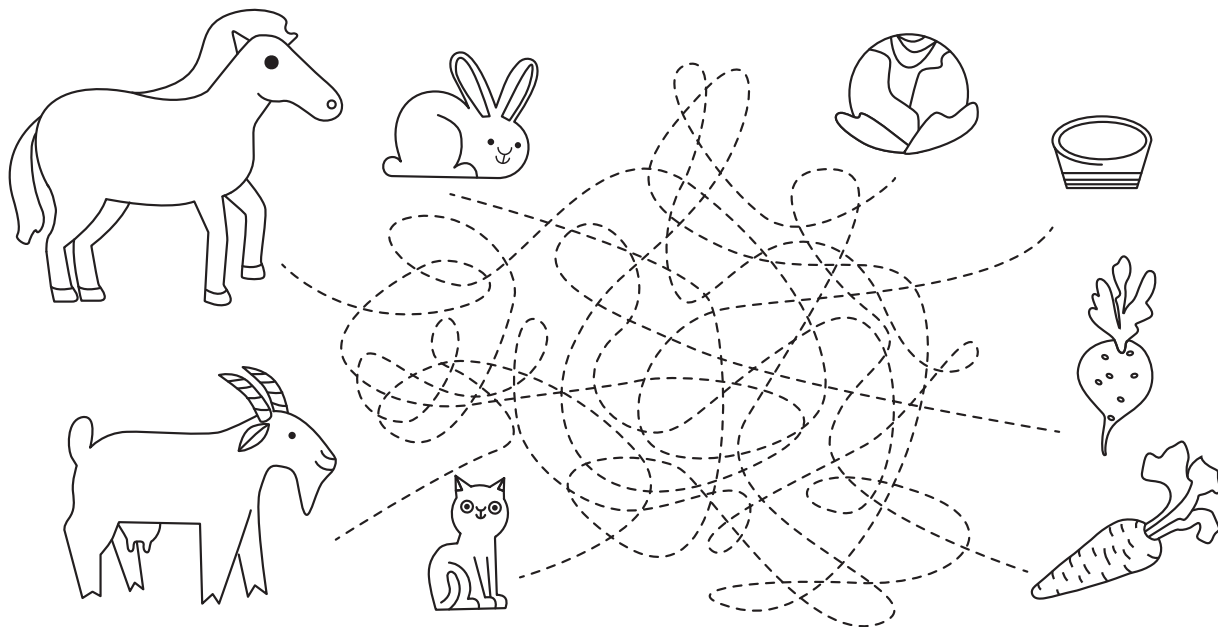

2 Продовжуй, називай.

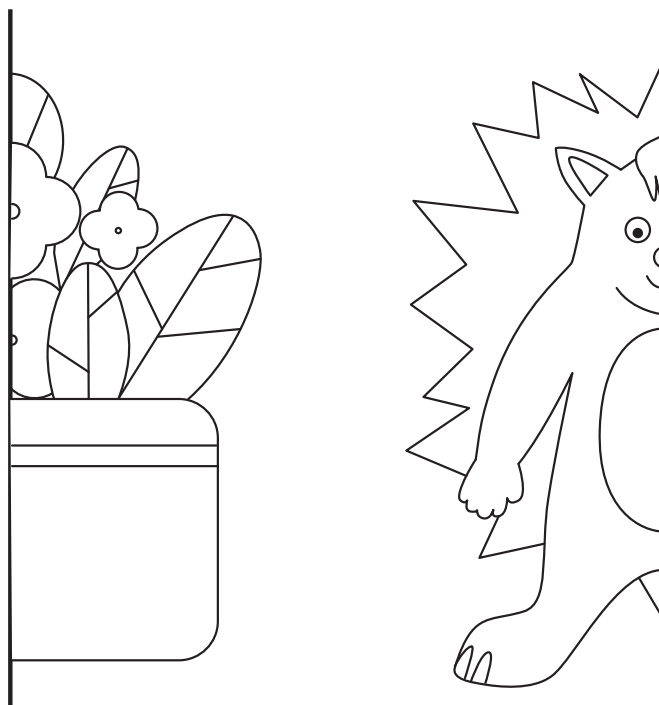

3 Малюй, називай.

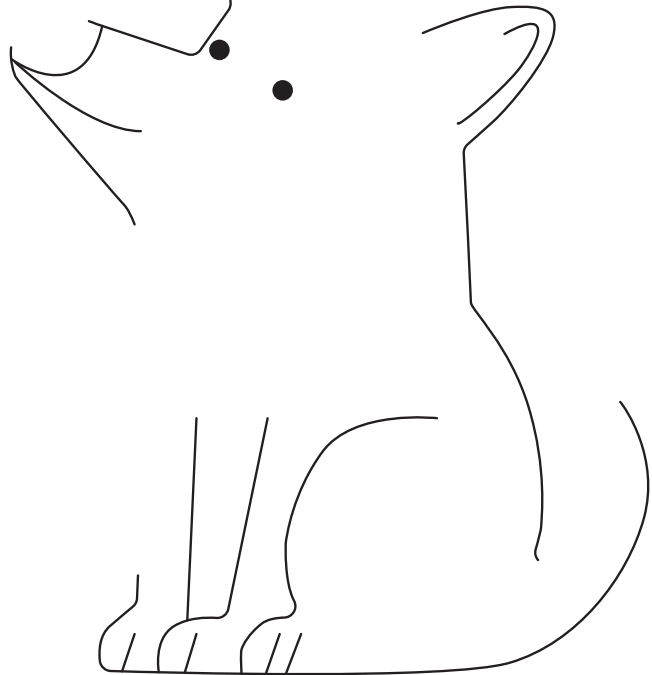
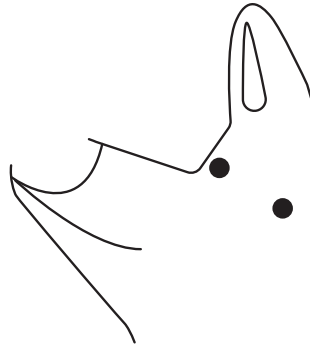
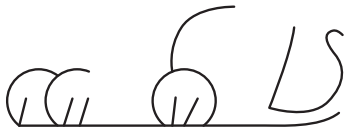
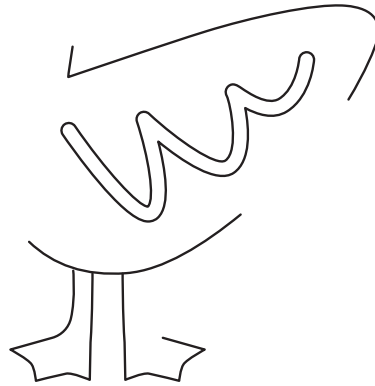
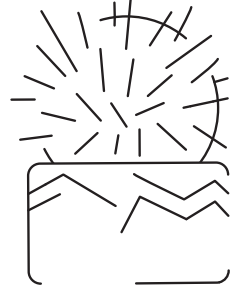

4 Називай, розмальовуй.



5 Малюй.



МІЙ ОДЯГ. Погода

1 Малюй, називай, з'єднай.

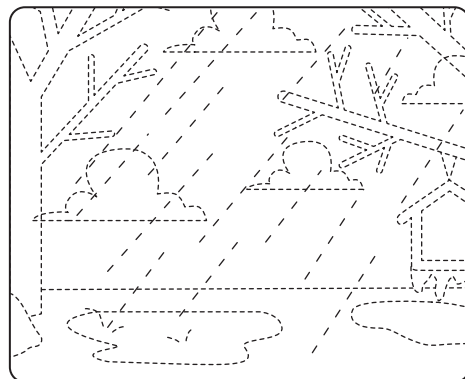
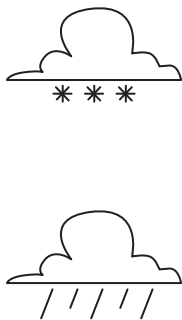
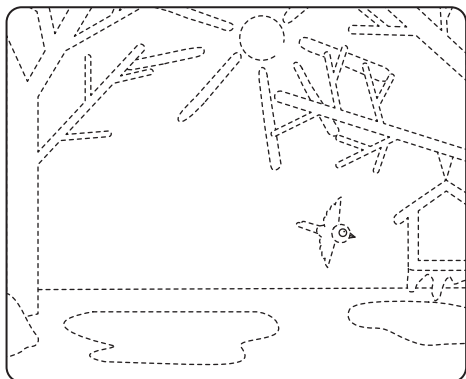
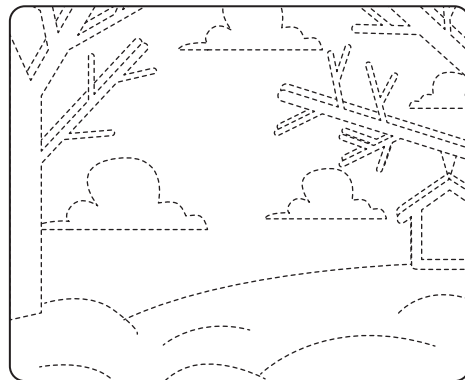
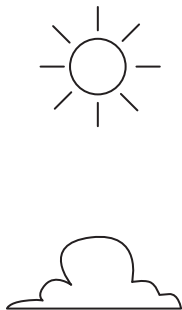
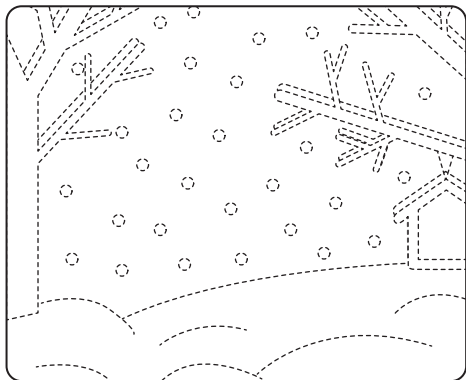

2 Продовжуй, повторюй, малюй.

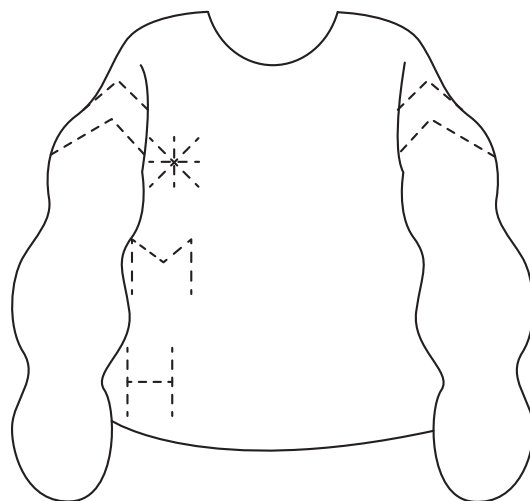
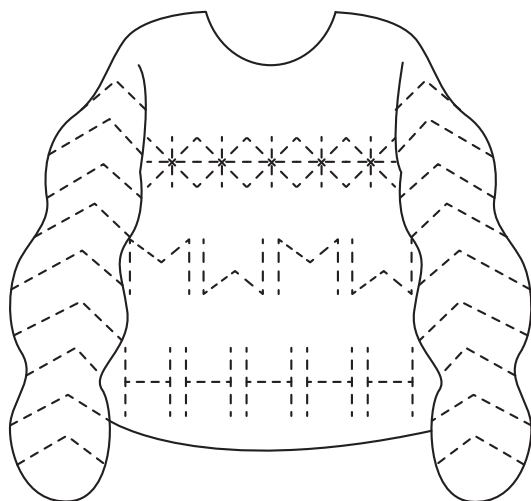

3 Розмальовуй усе, крім зайвого.

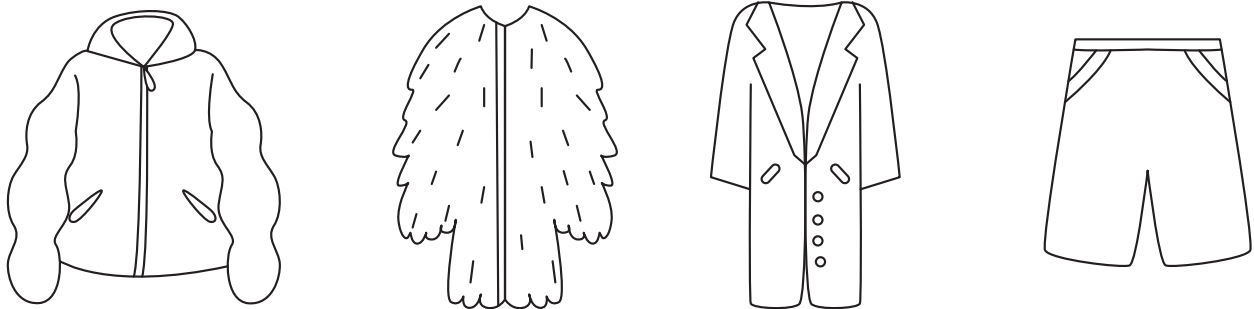
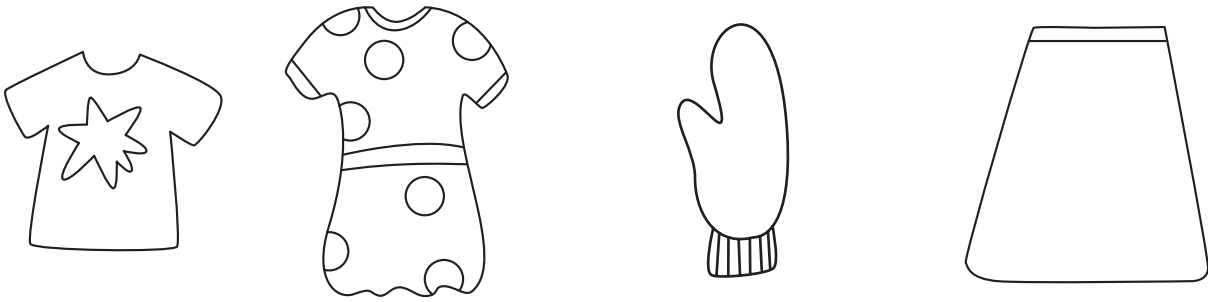

4 Називай, малюй.

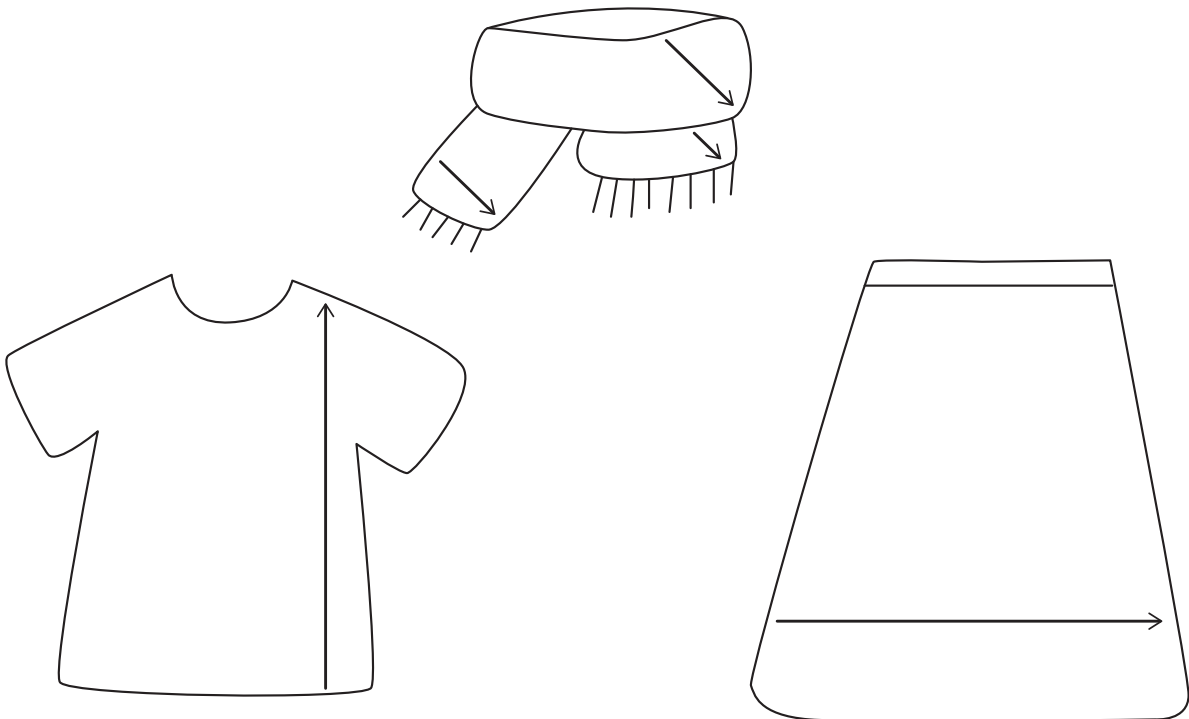

Справи

1 Малюй, називай.

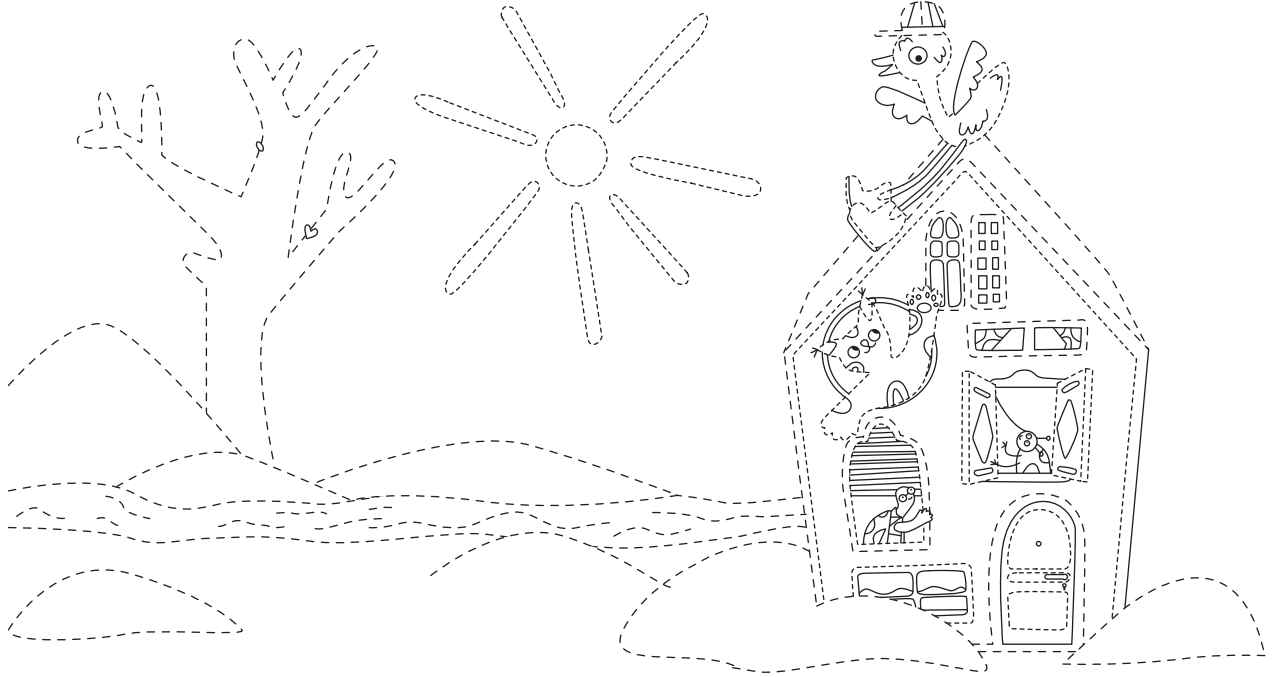

2 Називай, продовжуй.

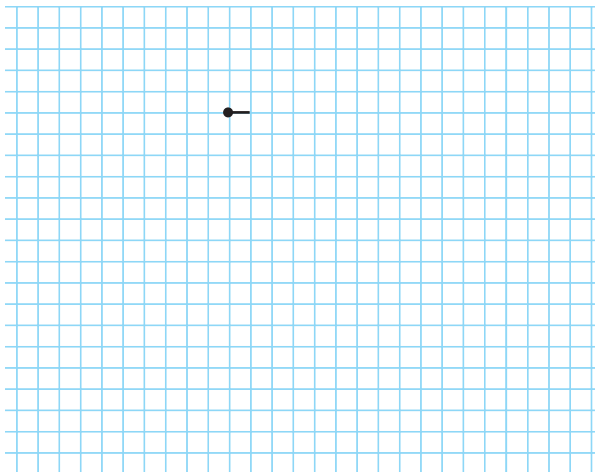

~~1~~ 3↑ 2← 1↑ 8→ 1↓ 2← 3↓ 1→
 1↓ 1← 2↓ 1← 2↓ 3→ 1↓ 2← 3↓
 1→ 1↓ 1→ 4↓ 1→ 1↓ 4← 1↑ 2←
 1↓ 4← 1↑ 1→ 4↑ 1→ 1↑ 1→ 3↑
 2← 1↑ 3→ 2↑ 1← 2↑ 1← 1↑

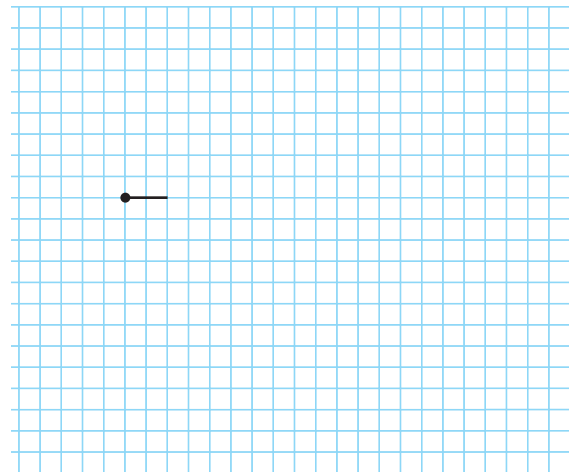

~~2~~ 1↓ 2→ 1↑ 1→ 4↑
 1→ 1↑ 6→ 1↓ 1→ 4↓
 1→ 7↓ 10← 4↑ 2← 1↑
 1← 1↑ 1← 1↑

3 Малюй, розмальовуй, називай.

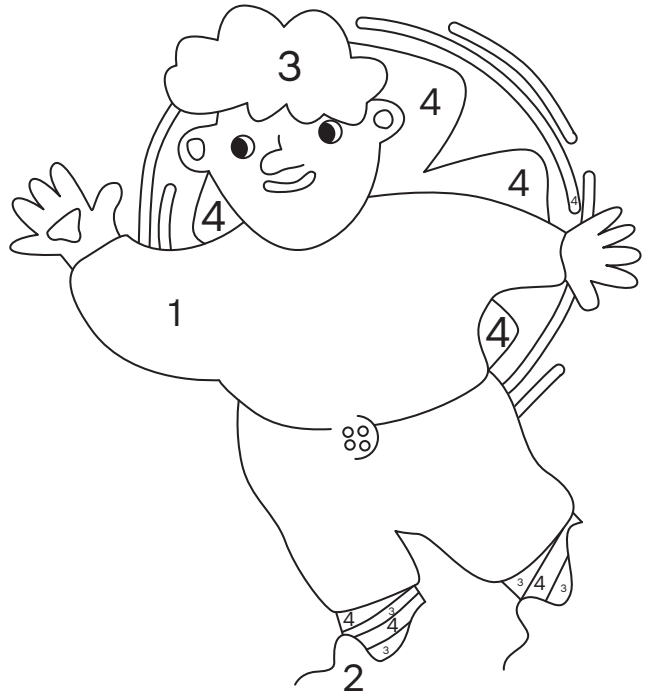

4 З'єднай, продовжуй, називай.

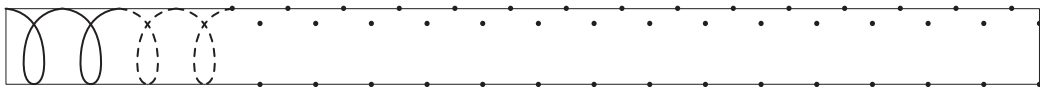
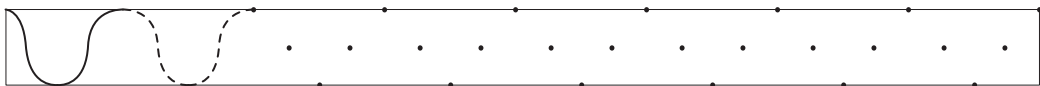

Дбаю про одяг

1 Малюй.

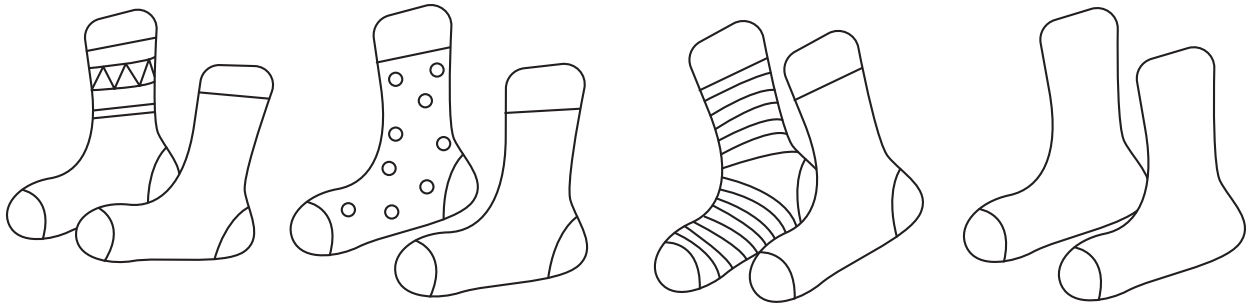

2 Називай, добирай, малюй.

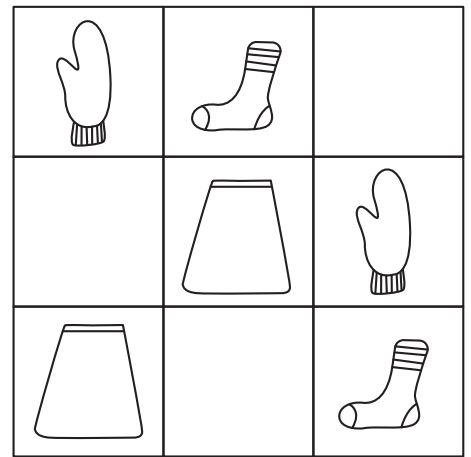
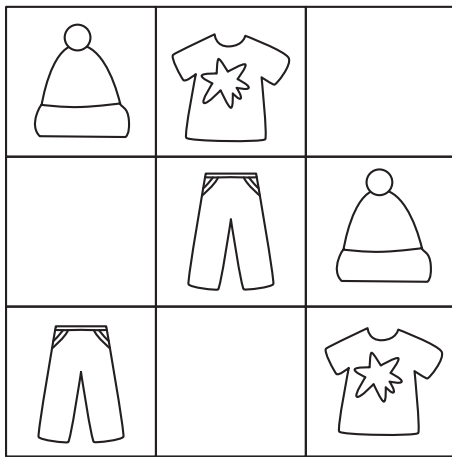

3 З'єднуй, продовжуй.

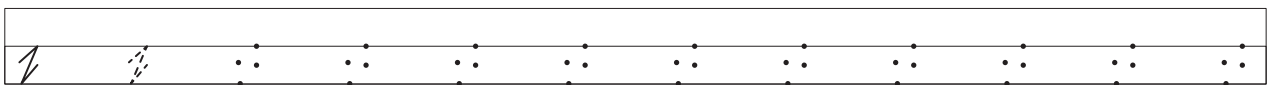
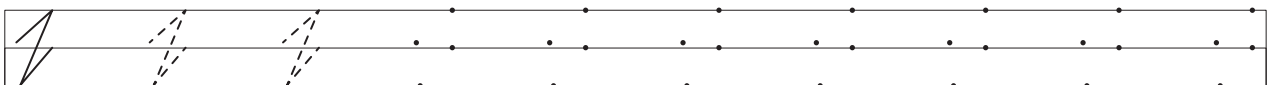

4 Малюй.

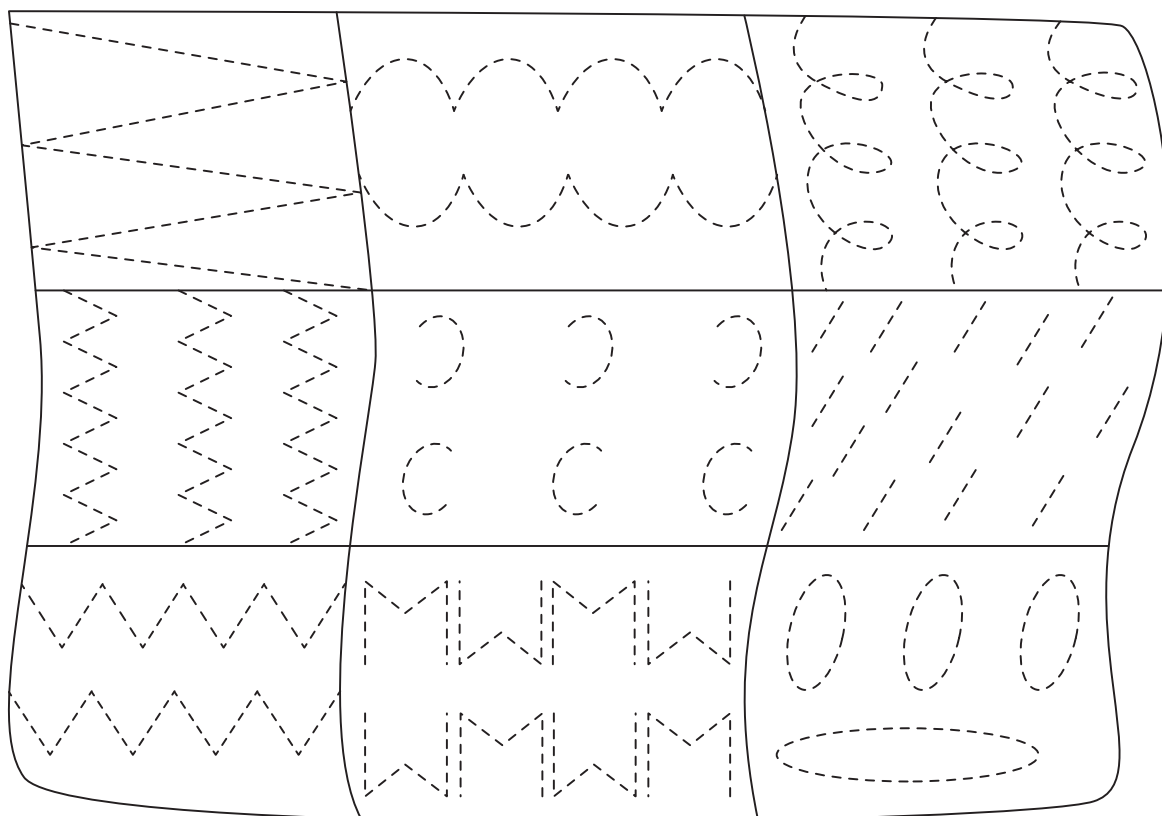

5 Продовжуй, називай.

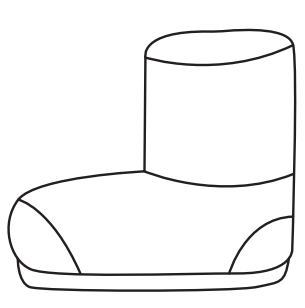
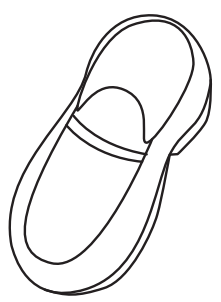

6

Називай, розмальовуй.

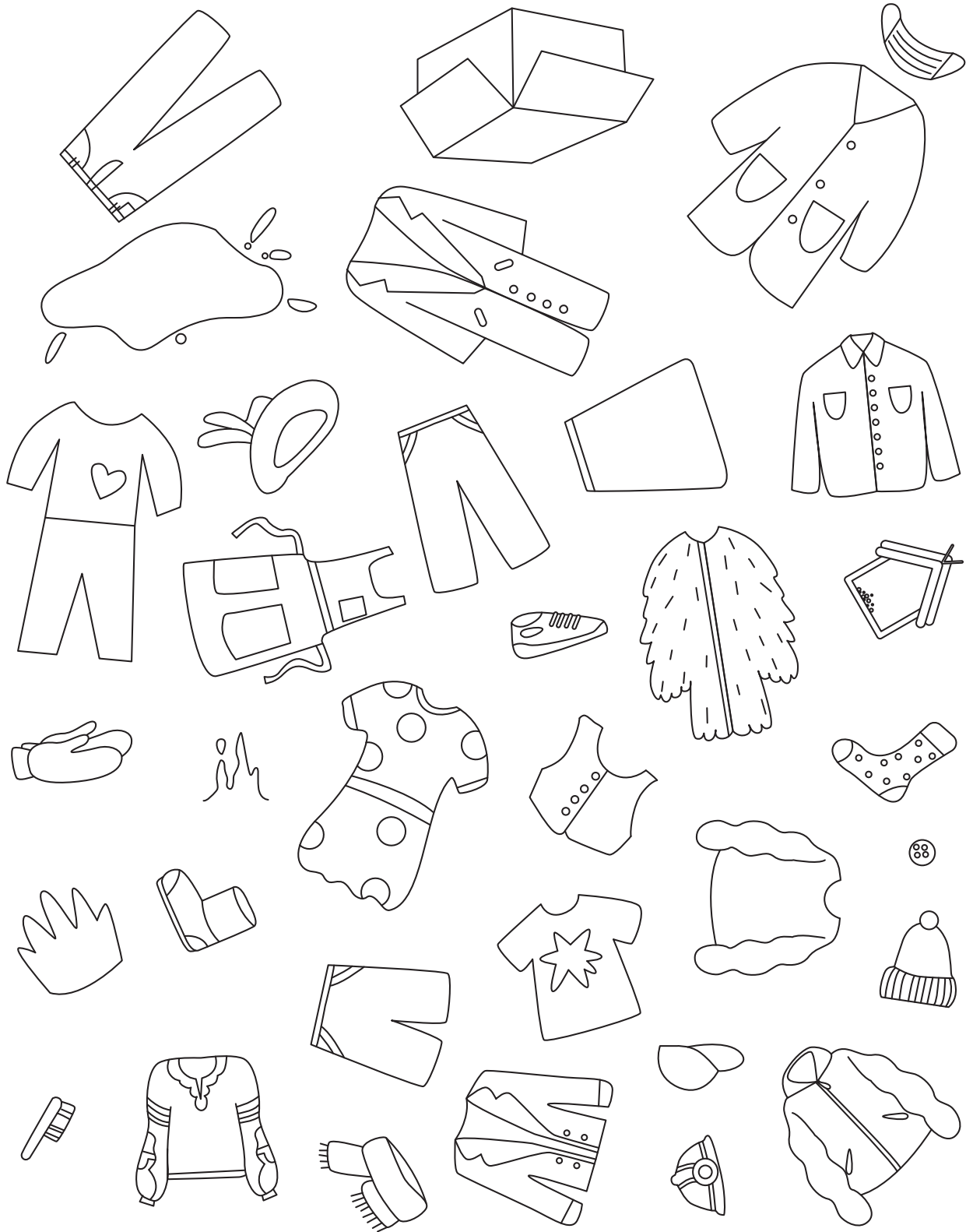

7 Малюй.



МІЙ ДІМ. Тут я живу

1 Малюй, називай.

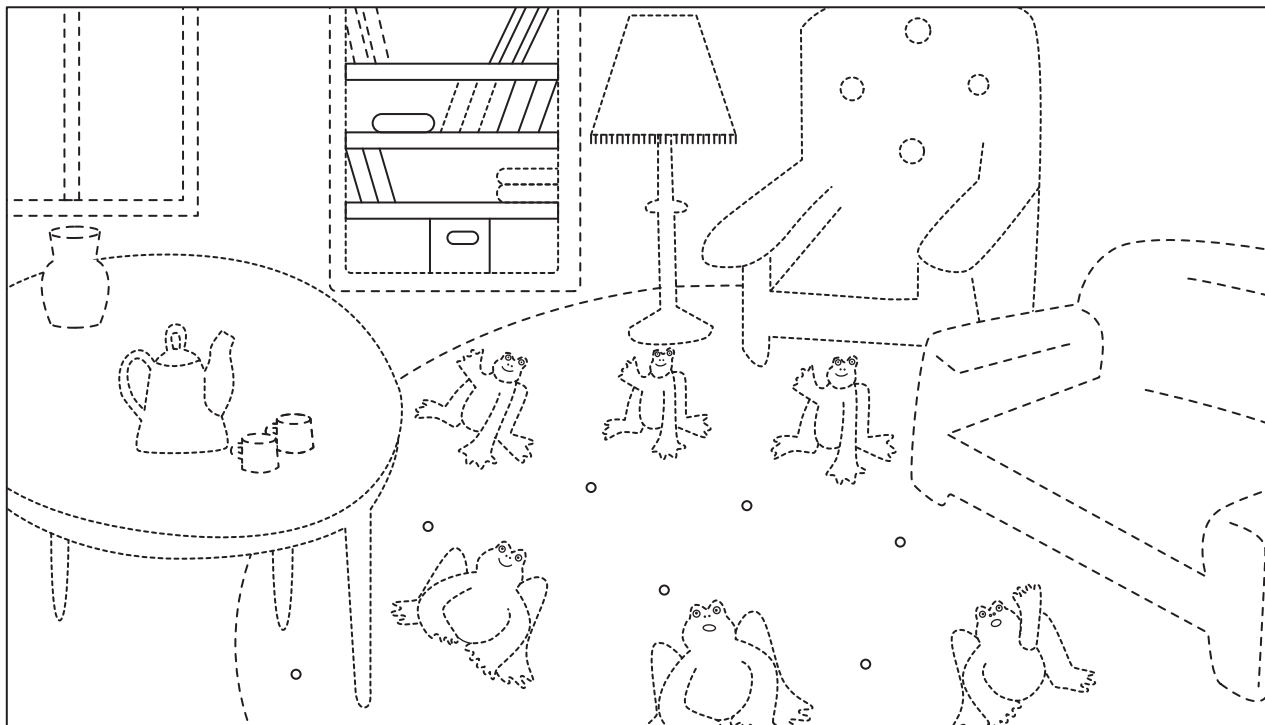

2 Називай, обводь.



○ — дерево

○ — глина

○ — метал

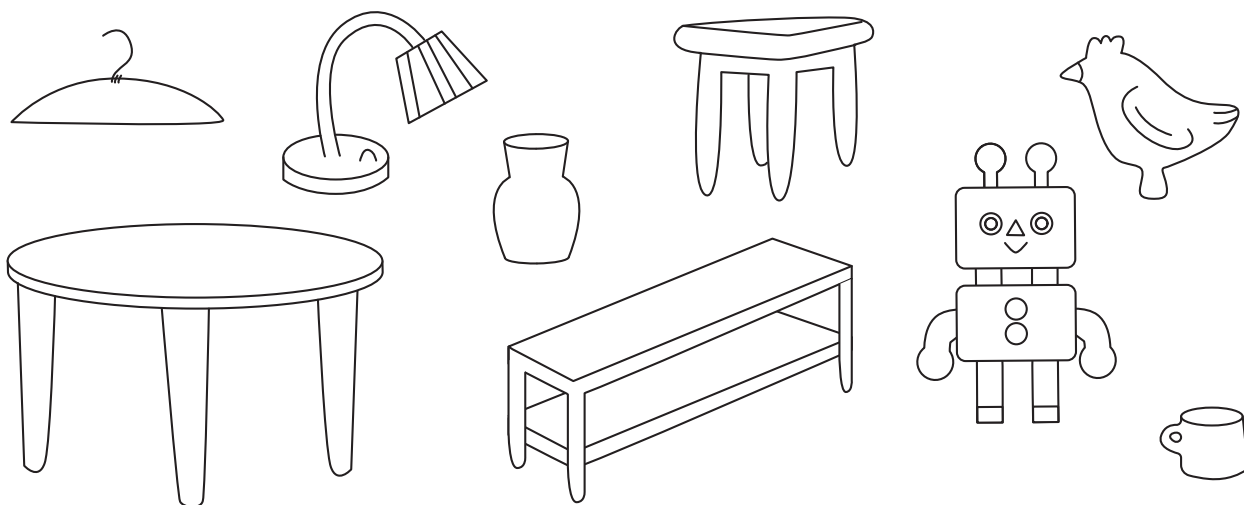

3 Малюй, з'єднай.

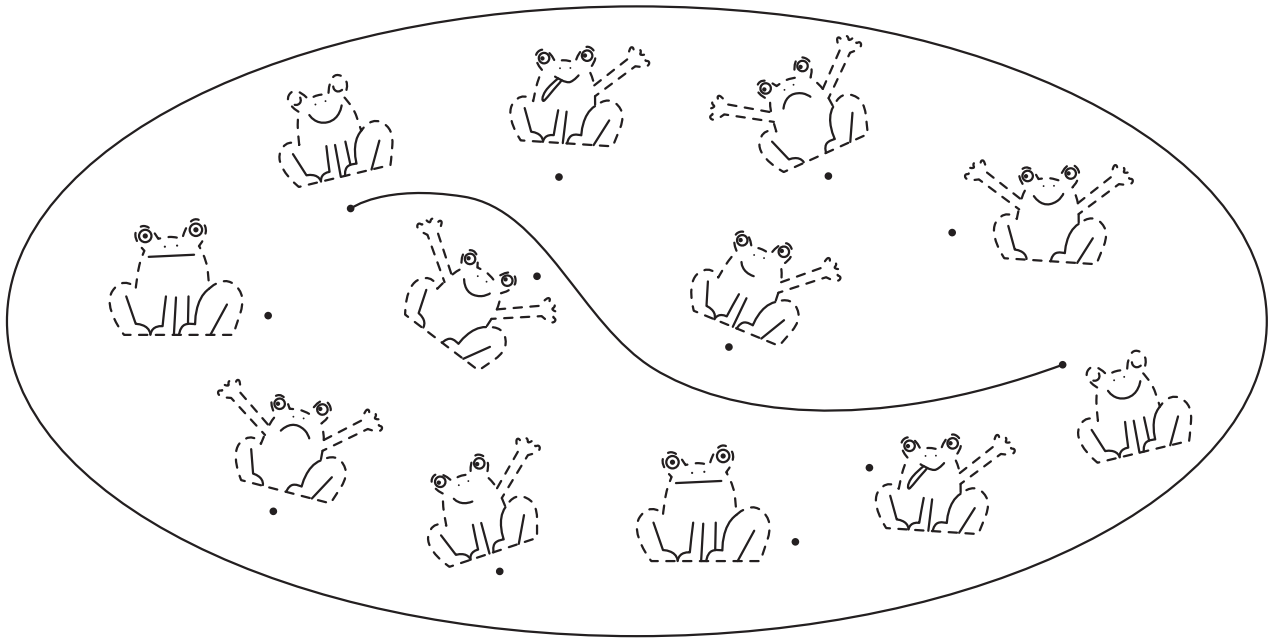

4 Називай, продовжуй.

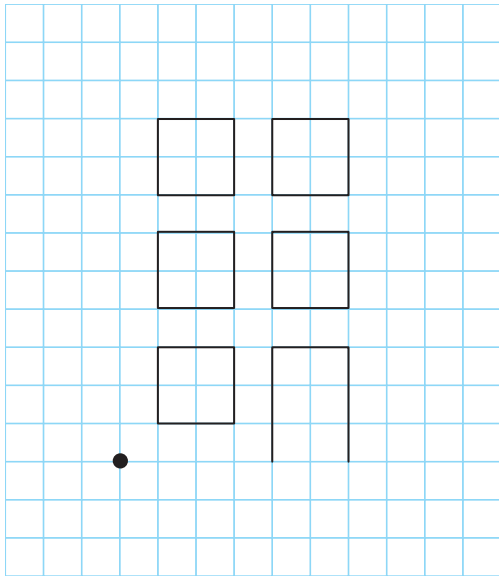

9 ↑ 1 ← 1 ↑ 9 → 1 ↓ 1 ←
9 ↓ 7 ←

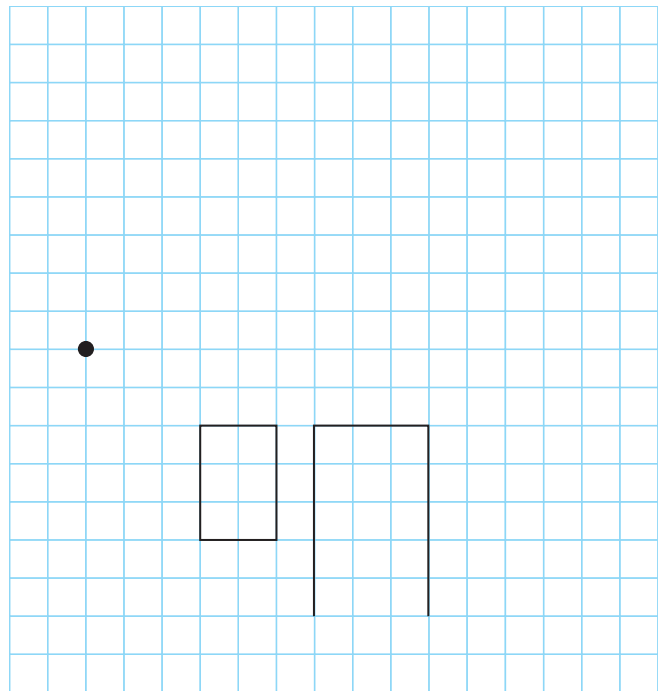

1 ↑ 1 → 1 ↑ 1 → 1 ↑ 1 → 1 ↑ 1 → 1 ↑ 1 → 1 ↑
1 → 1 ↑ 1 → 1 ↓ 1 → 1 ↓ 1 → 1 ↓ 1 ↑ 1 ↓ 1 →
1 ↓ 1 → 1 ↓ 1 → 1 ↓ 2 ← 7 ↓ 9 ← 7 ↑ 2 ←

Де живуть тварини?

1 Домальовуй, називай, з'єднуй.

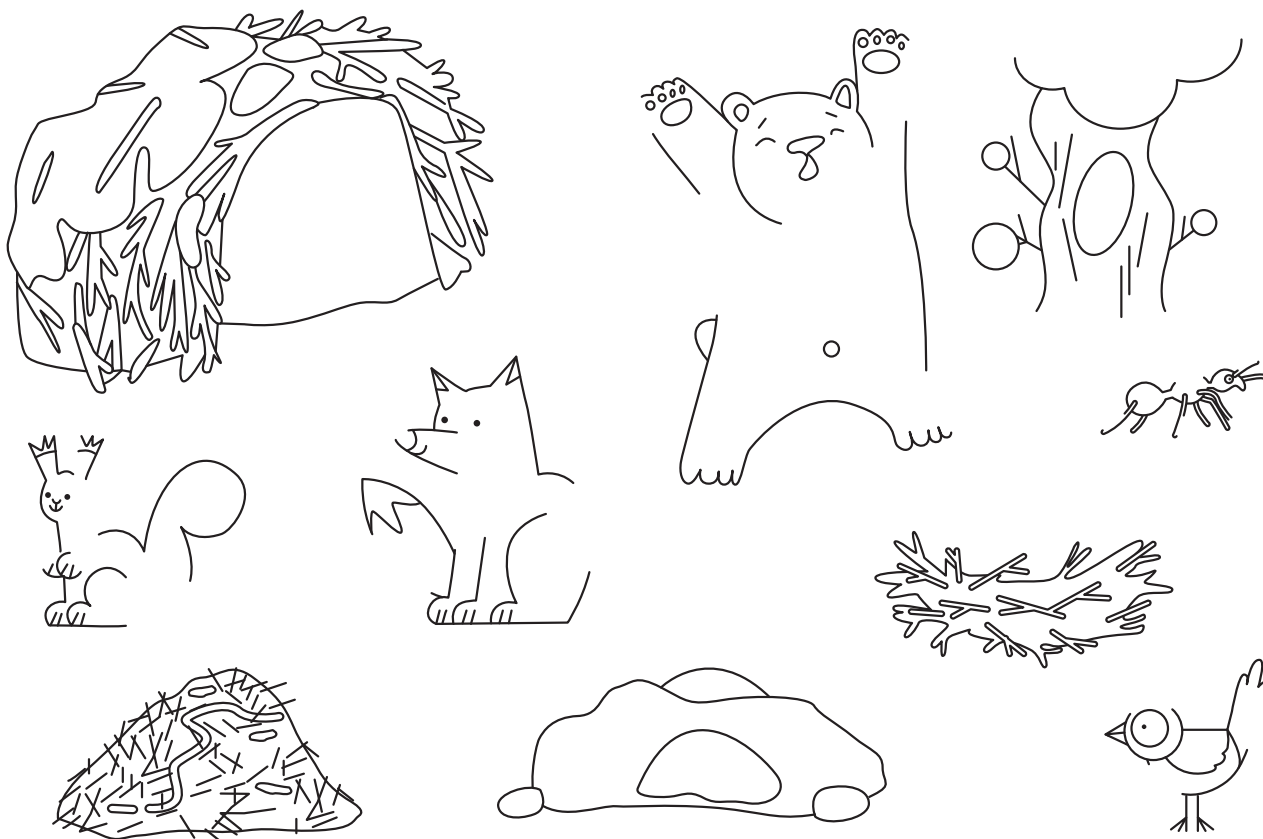

2 Називай, розмальовуй все, крім зайвого.

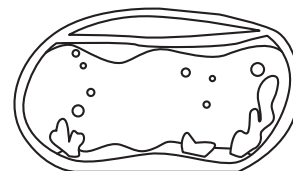
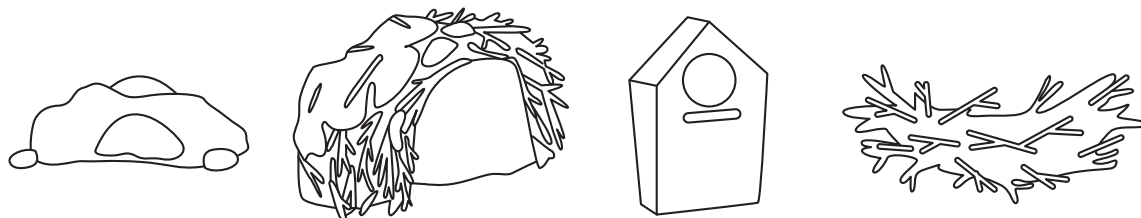

3 Малюй, називай.

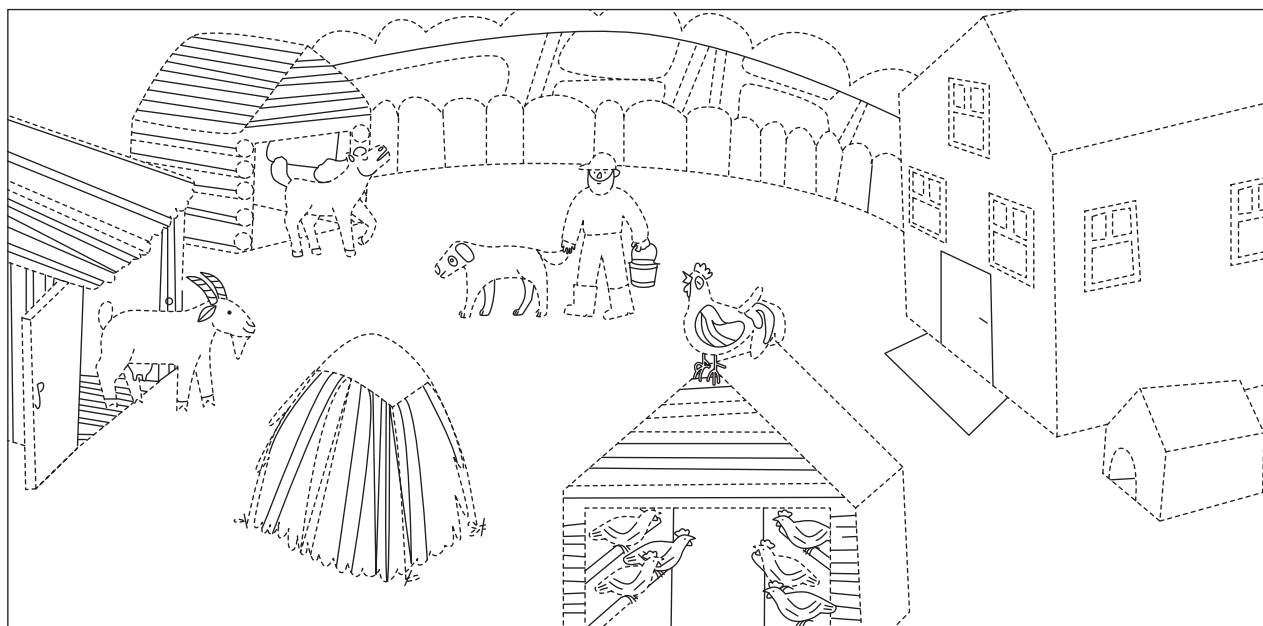

4 З'єднай, продовжуй.

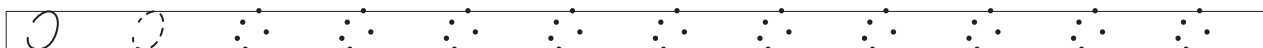
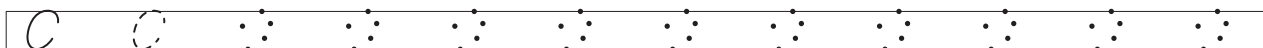

5 Називай, добирай, малюй.

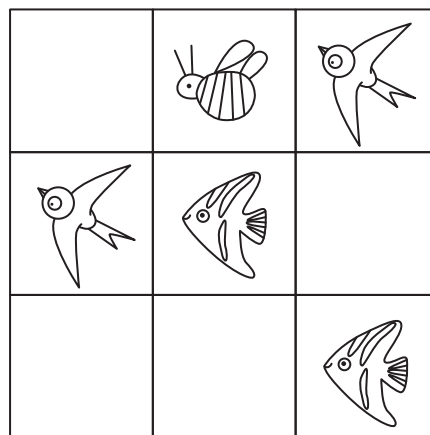

Вулиця

1 Малюй, називай.

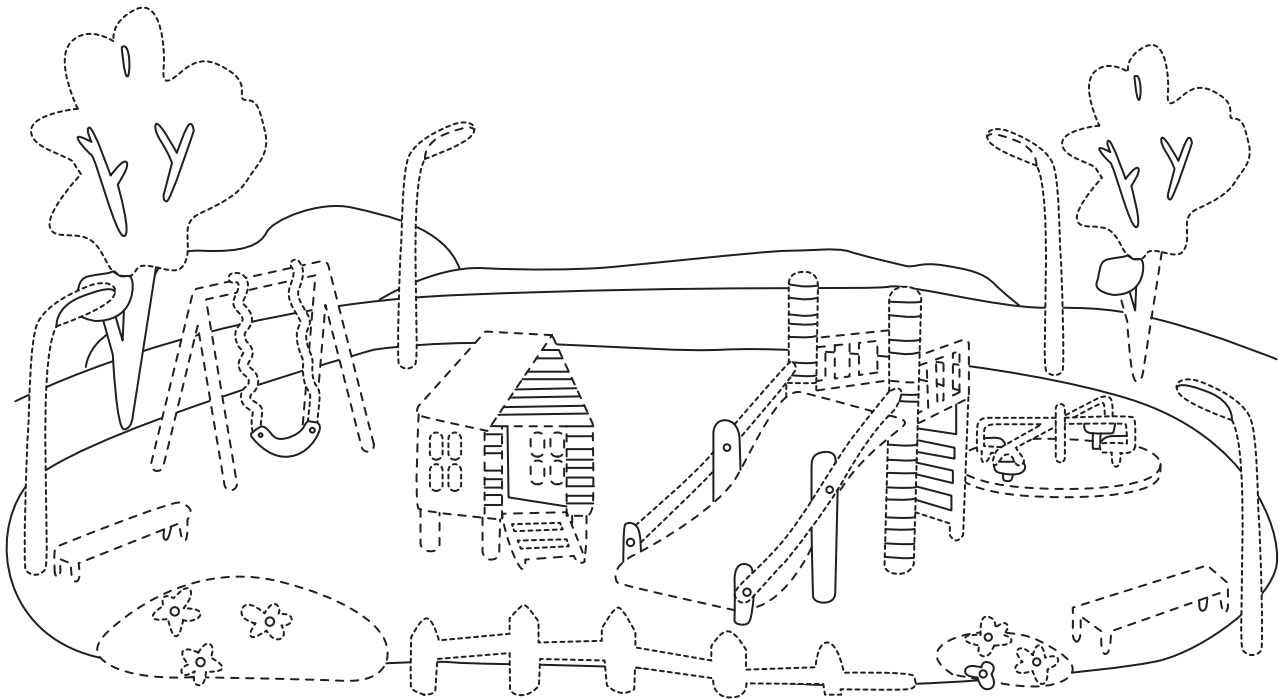

2 Називай, малюй, з'єднай.

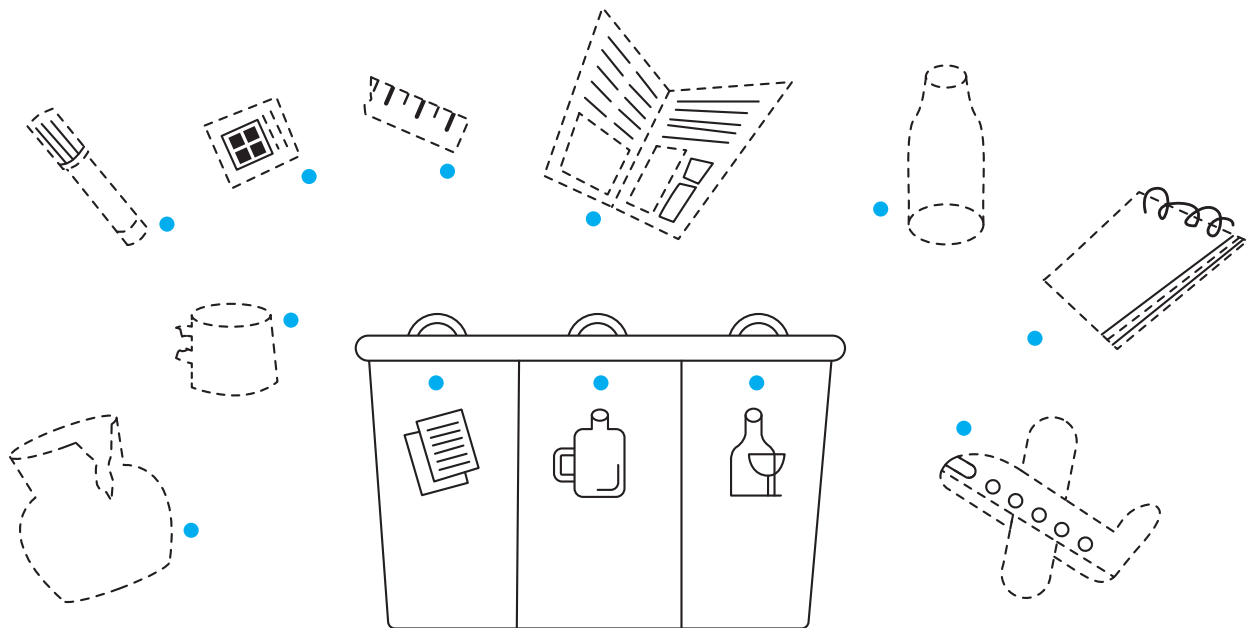

3 З'єднуй, продовжуй.

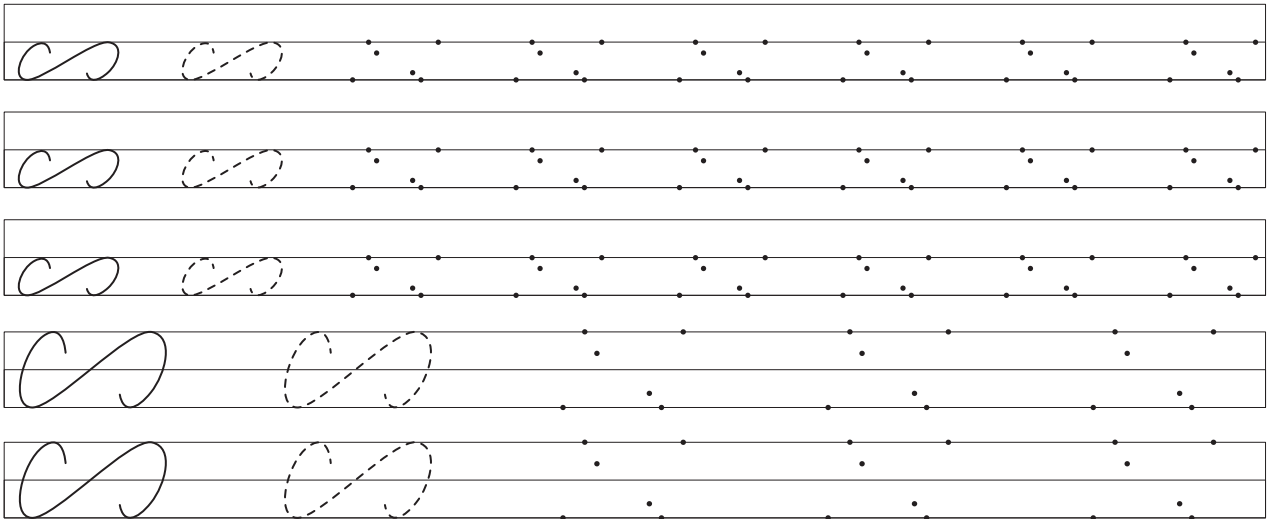

4 З'єднуй, називай.

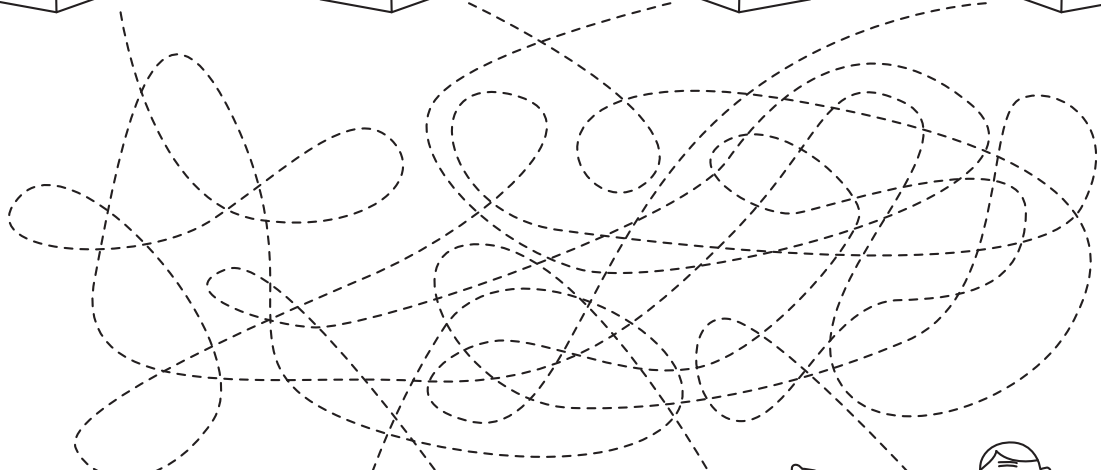
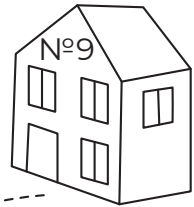

Моя країна — Україна

1 Малюй, називай, з'єднай.



2 Називай, продовжуй.

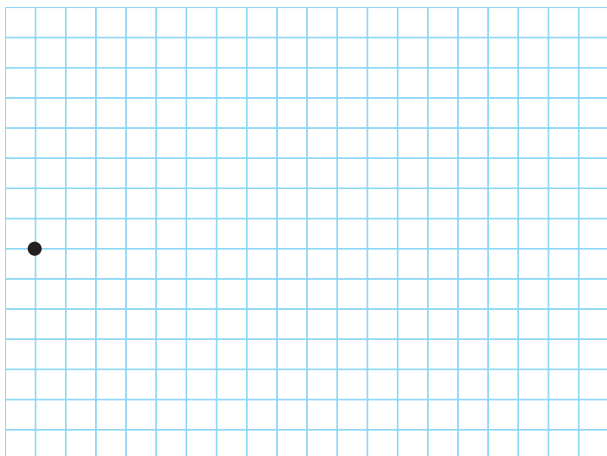

2→ 1↑ 5→ 1↑ 1→ 1↑ 1→ 1↑ 1→
 1↑ 1→ 1↑ 4→ 1↓ 1← 1↓ 1← 1↓
 1← 1↓ 1← 1↓ 4→ 1↑ 1→ 1↑ 1→
 1↑ 1→ 4↓ 1← 1↓ 6← 1↓ 1→ 1↓
 1→ 1↓ 1→ 1↓ 1→ 1↓ 1→ 1↓ 1←
 1↑ 1← 1↑ 1← 1↑ 1← 1↑ 1← 1↑
 1← 1↑ 7← 1↑

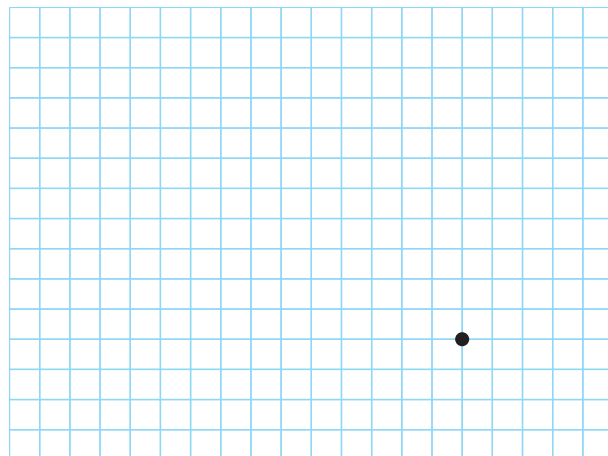

1→ 2↓ 1← 1↓ 1← 1↑ 10← 1↓ 1←
 1↑ 1← 4↑ 1→ 1↑ 1→ 2↓ 4→ 1↑
 1→ 1↑ 1→ 4↑ 1→ 1↑ 1→ 1↑ 6←
 1↑ 6→ 1↑ 1→ 1↓ 6→ 1↓ 6← 1↓
 1→ 1↓ 1→ 1↓ 2↓

3 З'єднай, продовжуй.

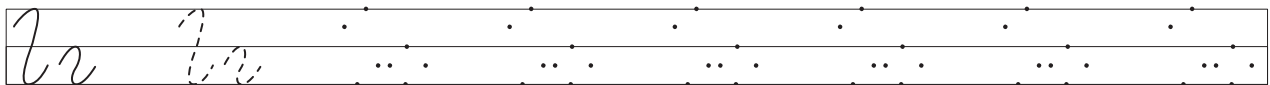
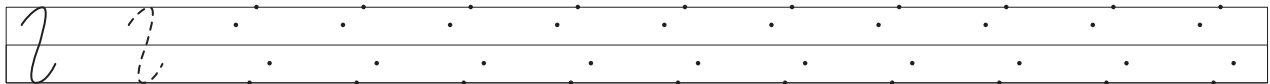
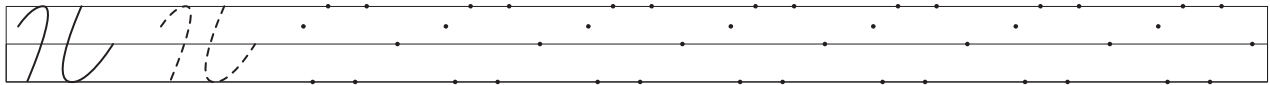
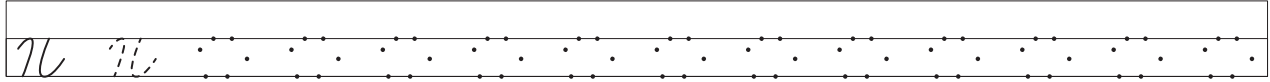
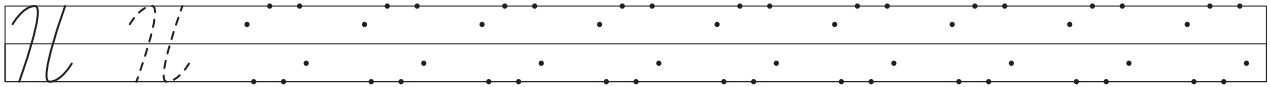

4 Називай, добирай, малюй.

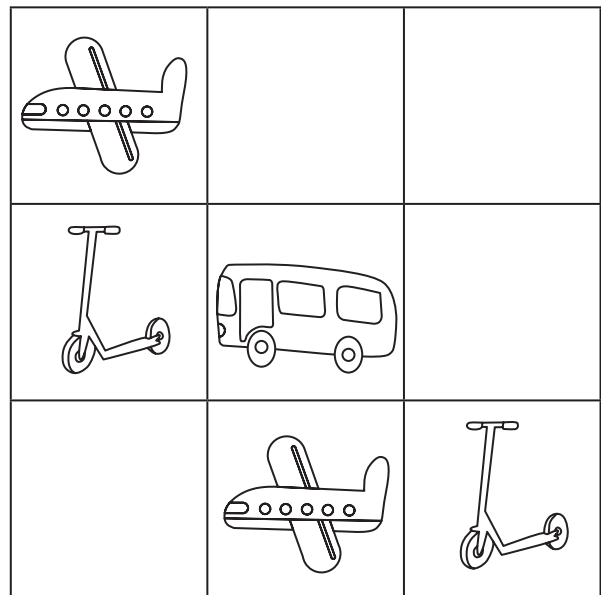
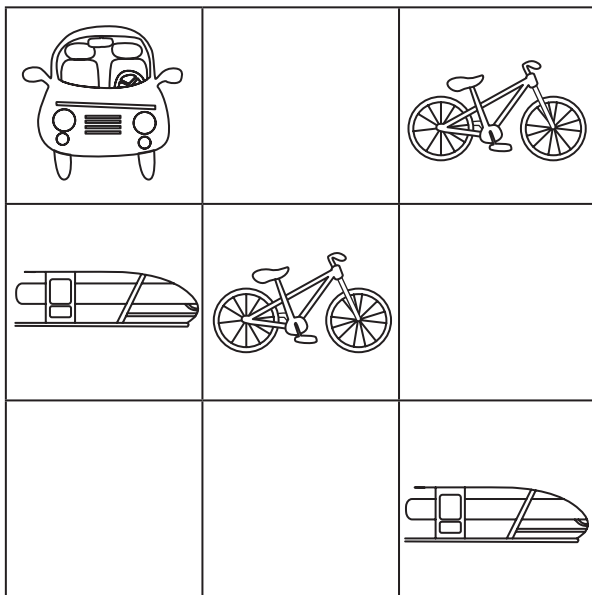

МОЇ СМАКИ. Мої вподобання

1 З'єднуй, називай, малюй.

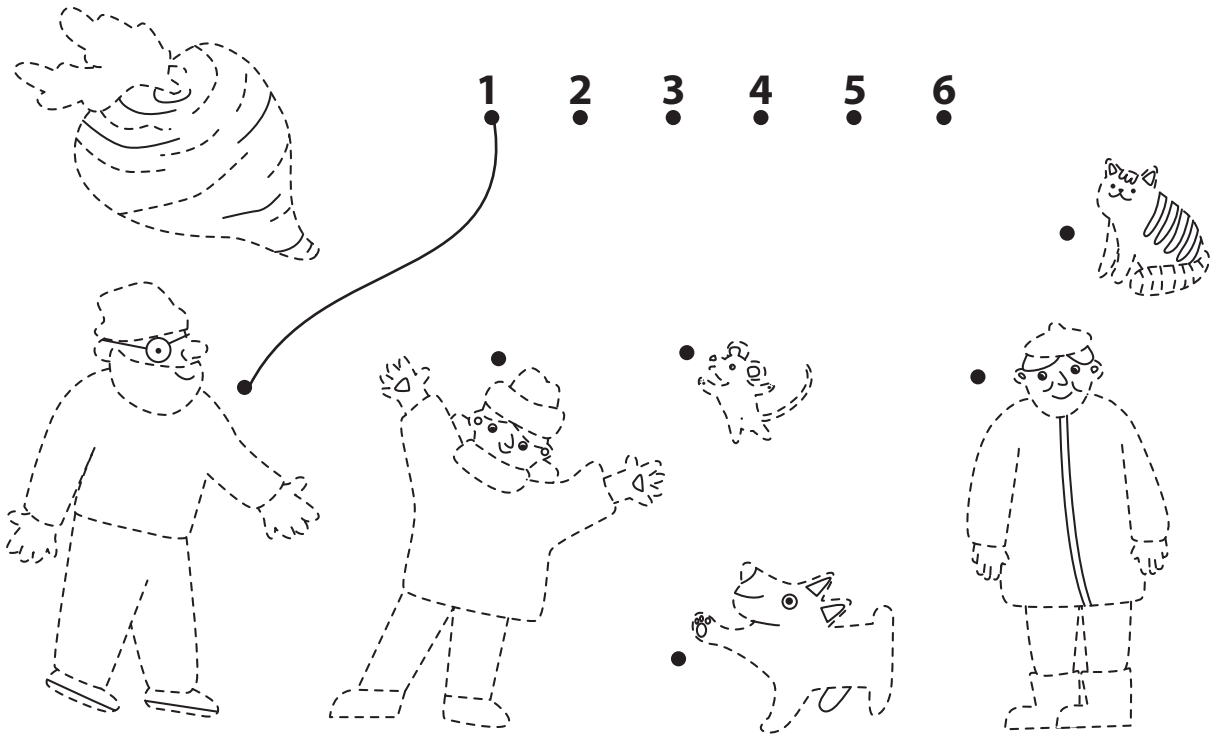

2 З'єднуй, продовжуй.

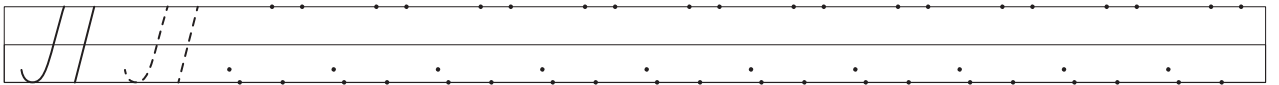
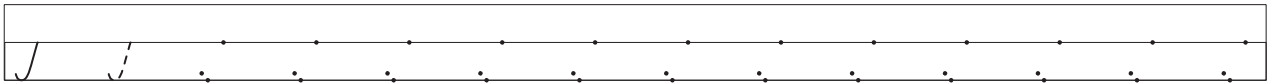

3 Називай, розмальовуй.

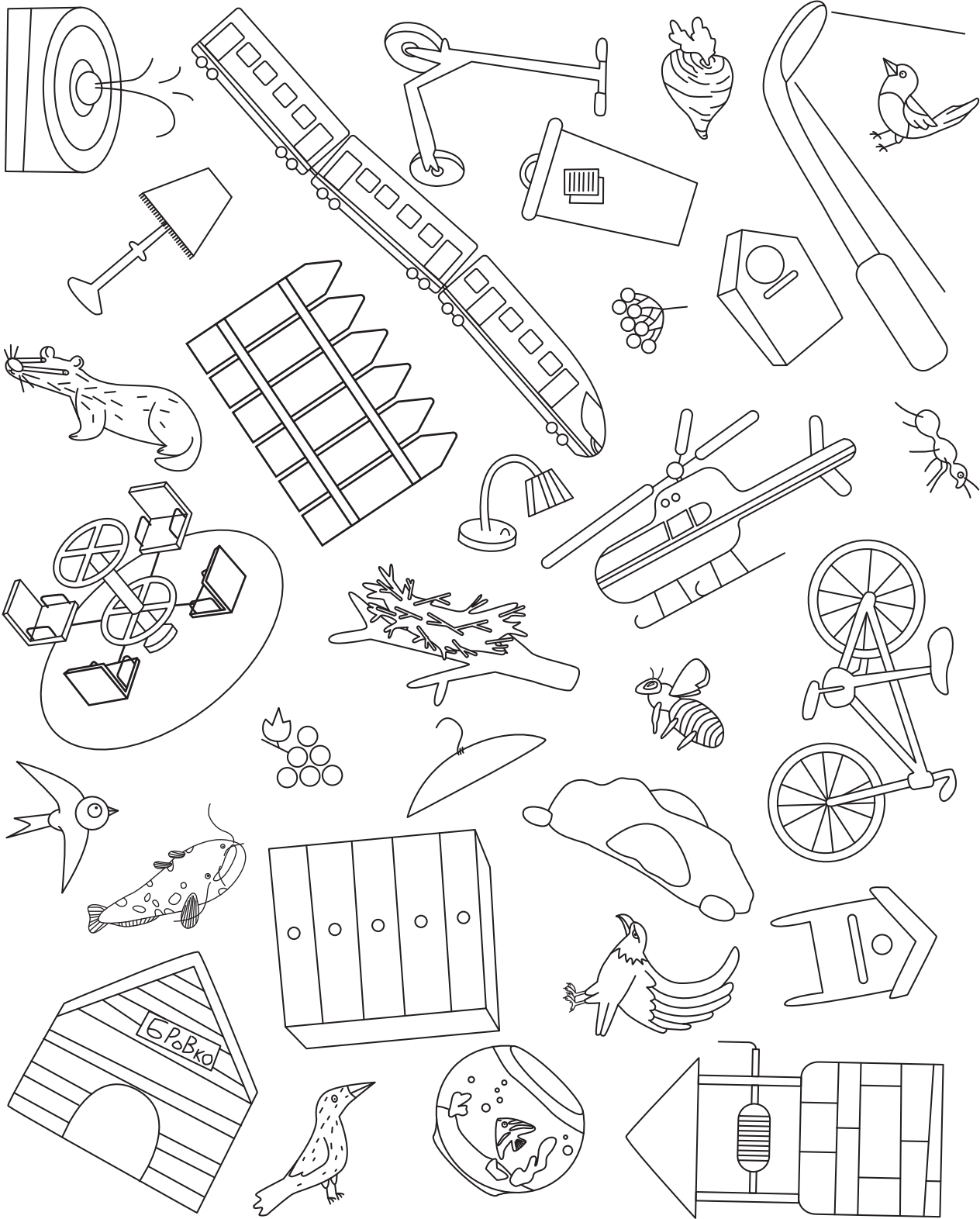

4 Малюй.



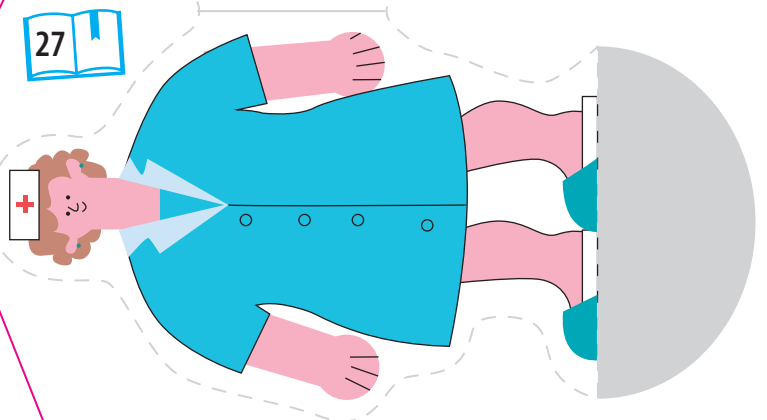
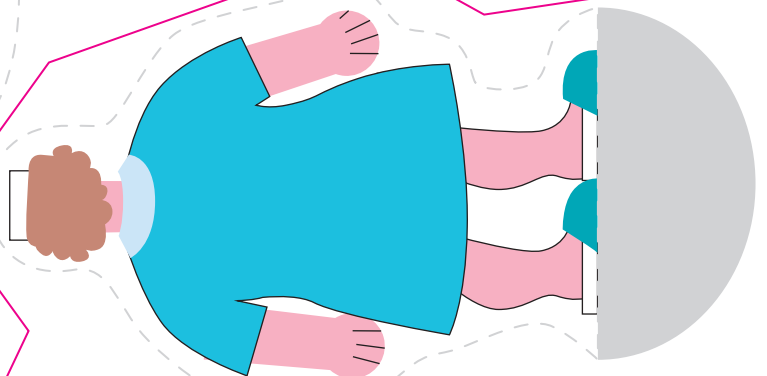
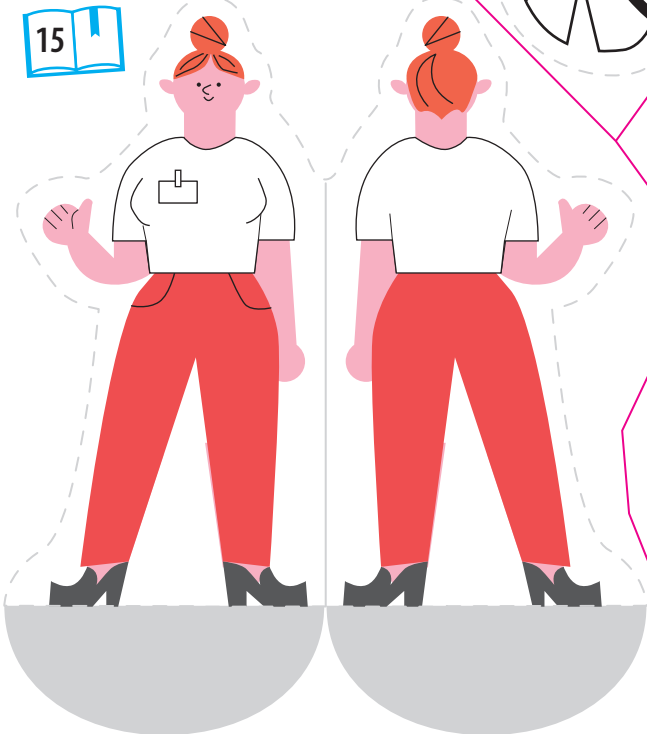
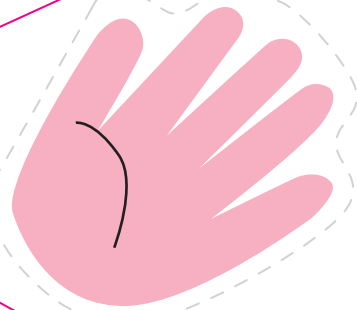
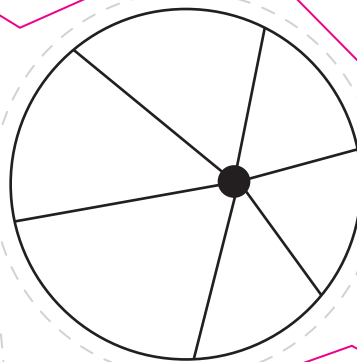
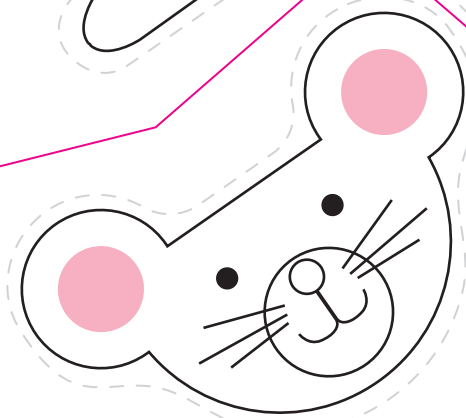
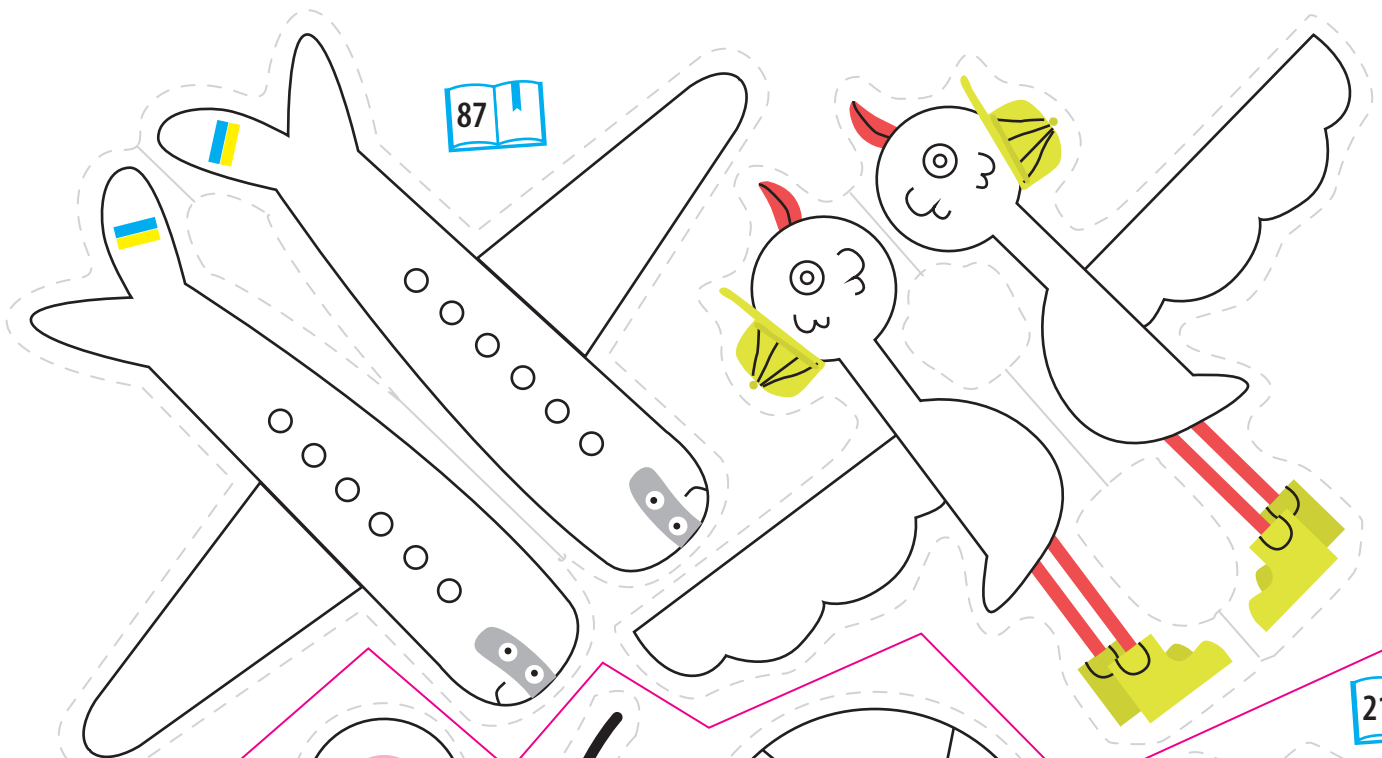

Всі права захищені.

Заборонено без письмового дозволу власників авторських прав використовувати будь-яким чином цю книгу або будь-яку її частину.

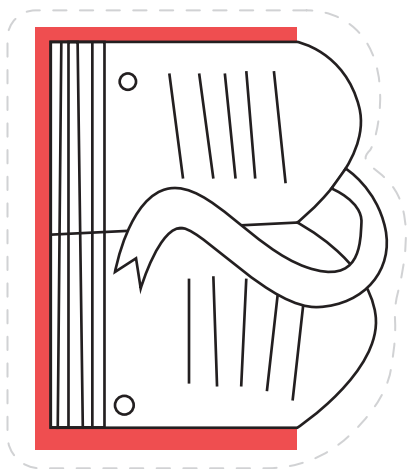
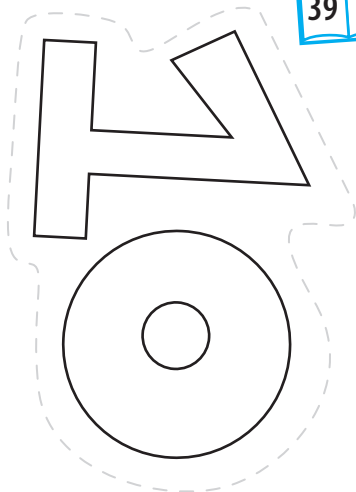

Пр-р-ривіт!

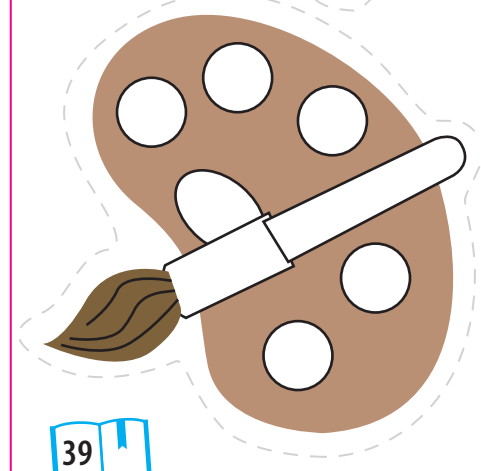
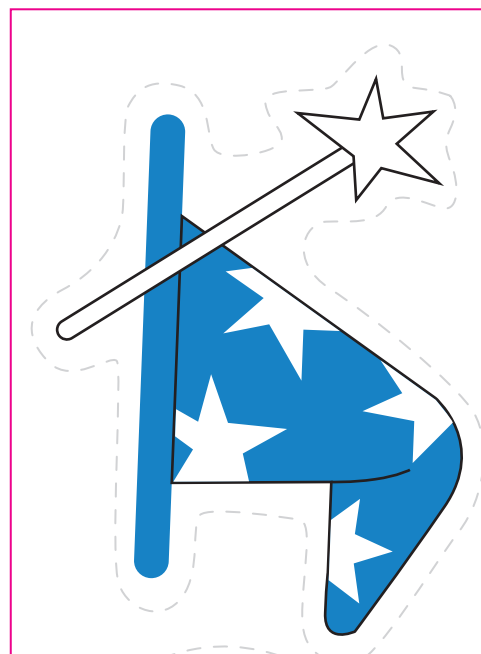
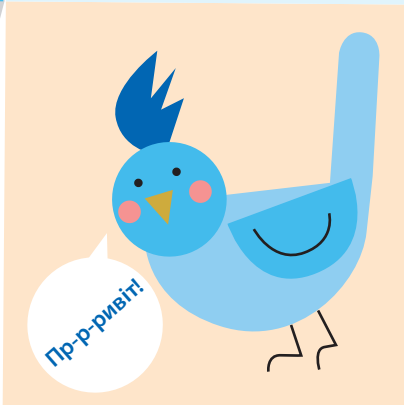

33

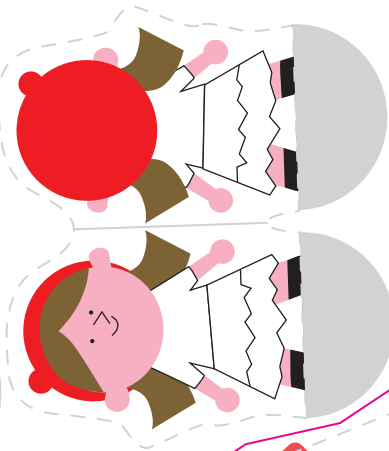
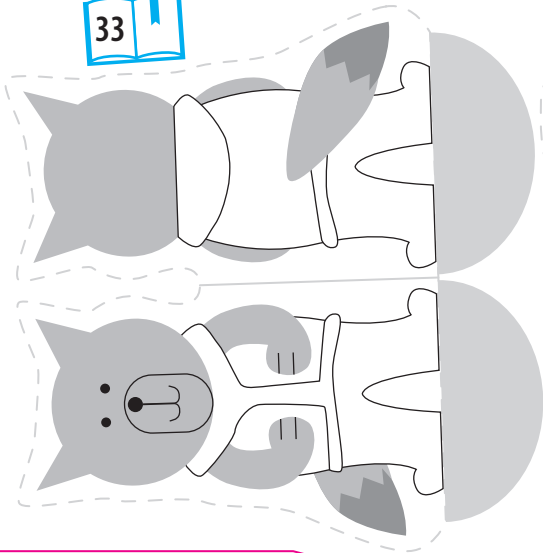

69

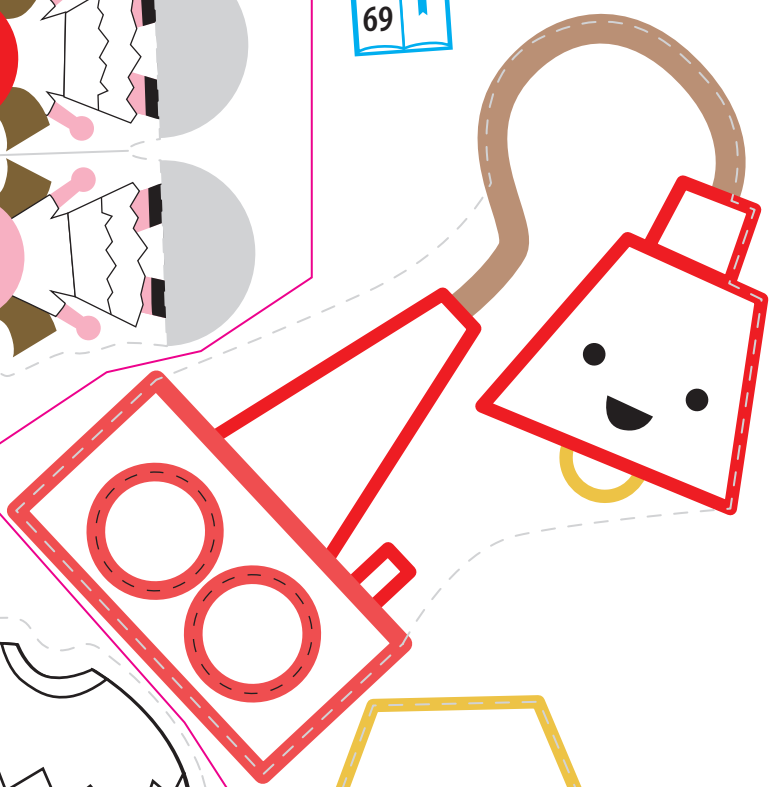

63

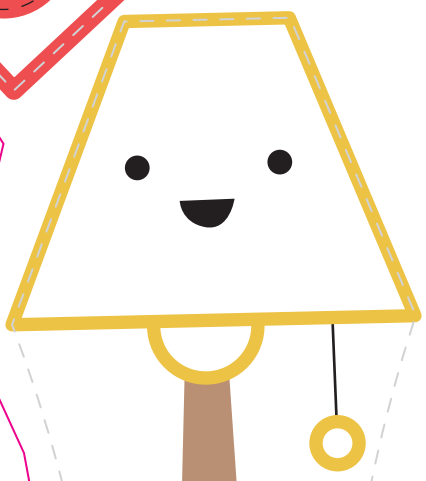
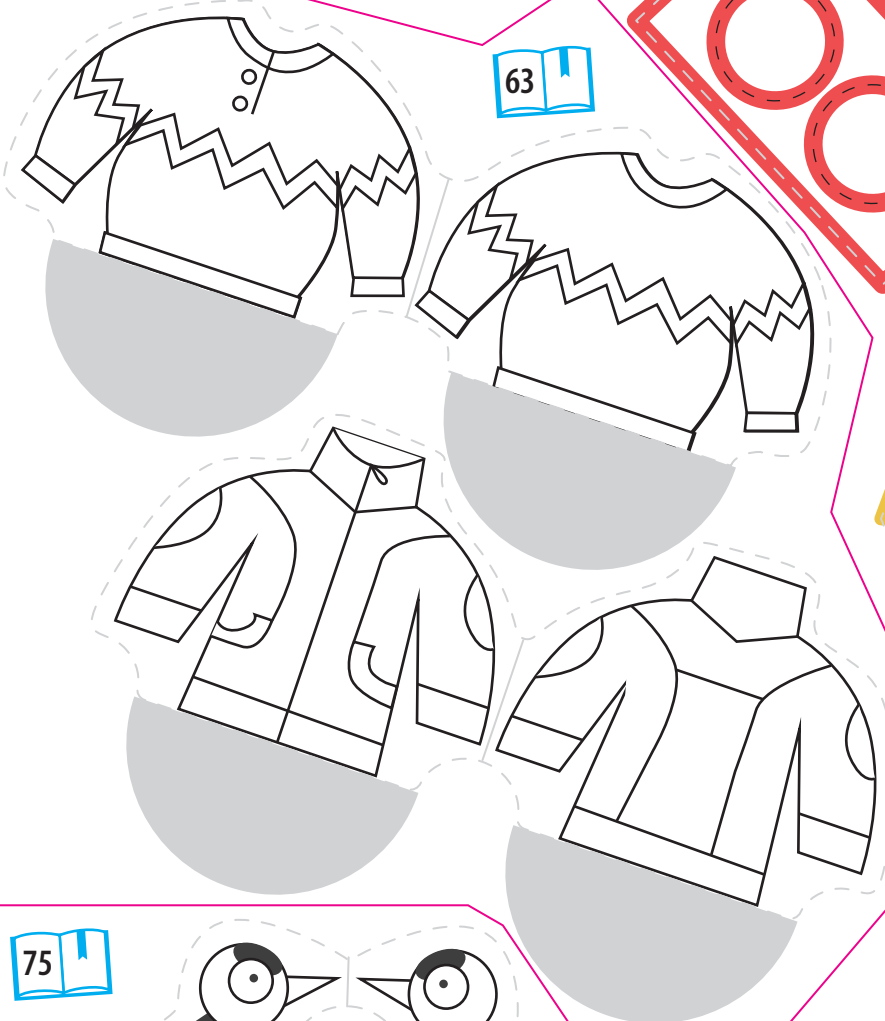

75

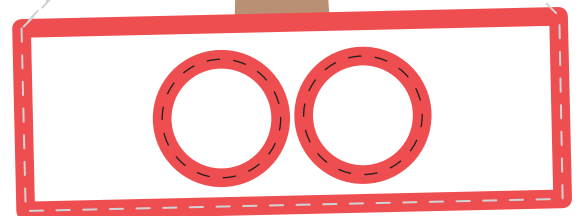
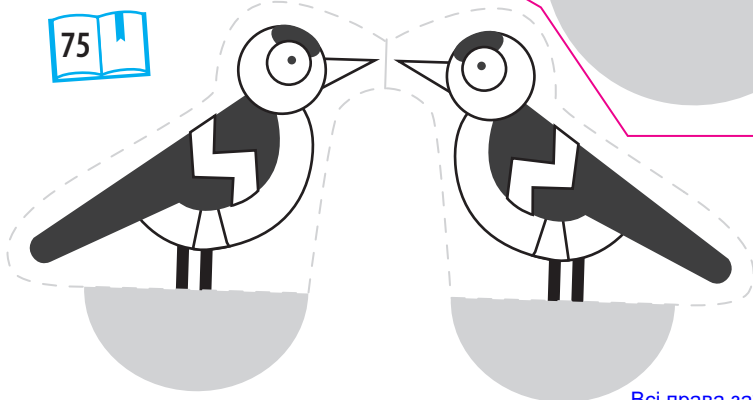

Всі права захищені.

Заборонено без письмового дозволу власників авторських прав використовувати будь-яким чином цю книгу або будь-яку її частину.



Всі права захищені.

Заборонено без письмового дозволу власників авторських прав використовувати будь-яким чином цю книгу або будь-яку її частину.



Всі права захищені.

Заборонено без письмового дозволу власників авторських прав використовувати будь-яким чином цю книгу або будь-яку її частину.

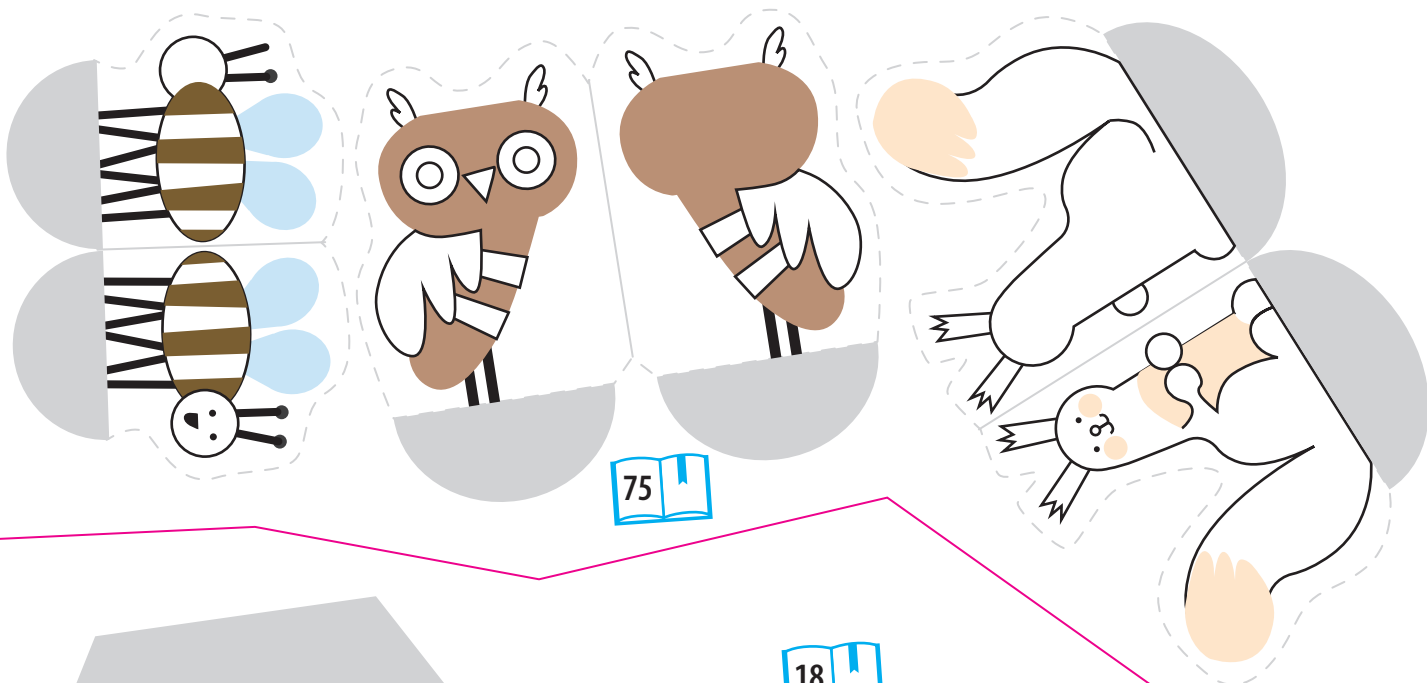

75

18

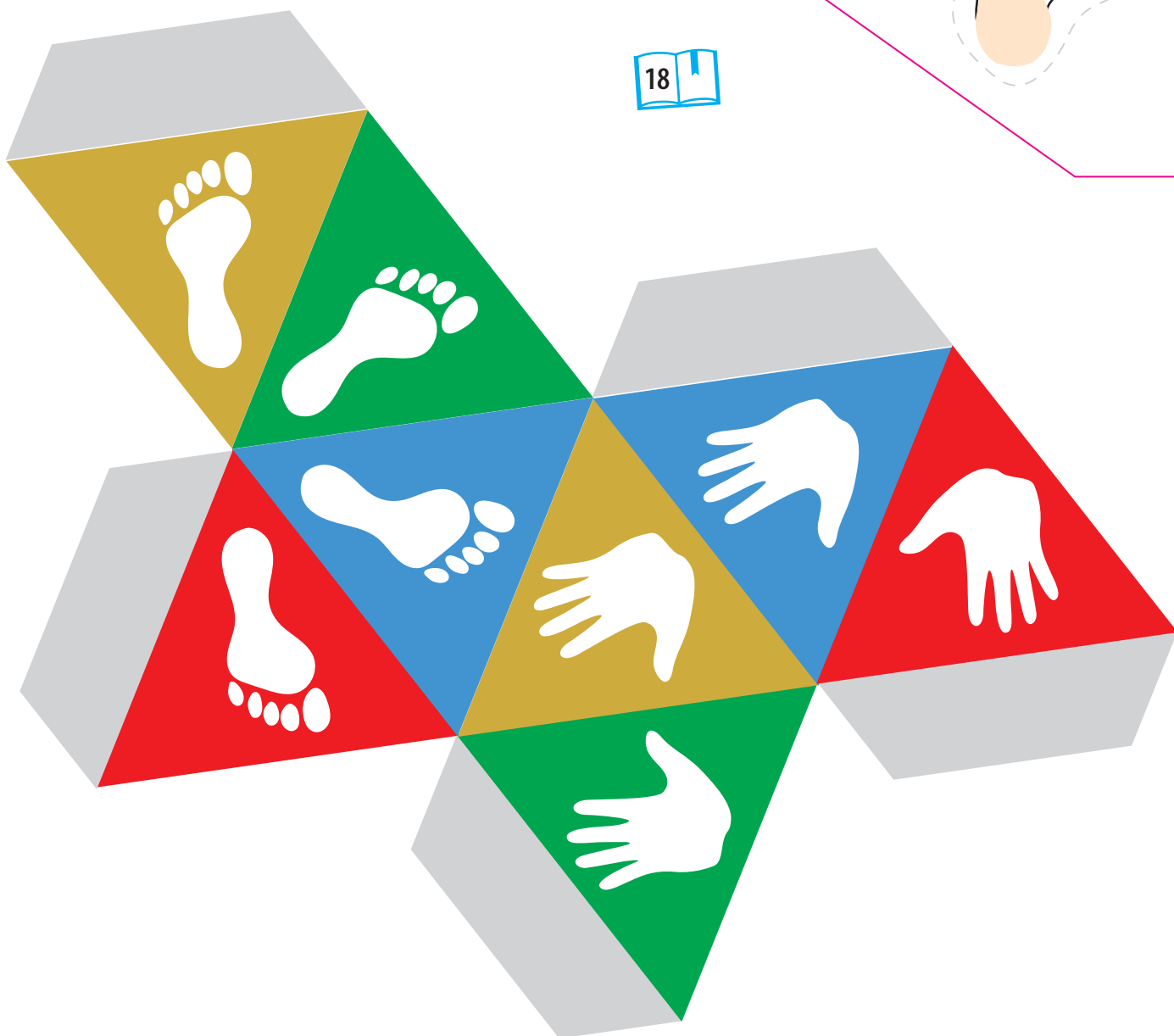

Всі права захищені.

Заборонено без письмового дозволу власників авторських прав використовувати будь-яким чином цю книгу або будь-яку її частину.

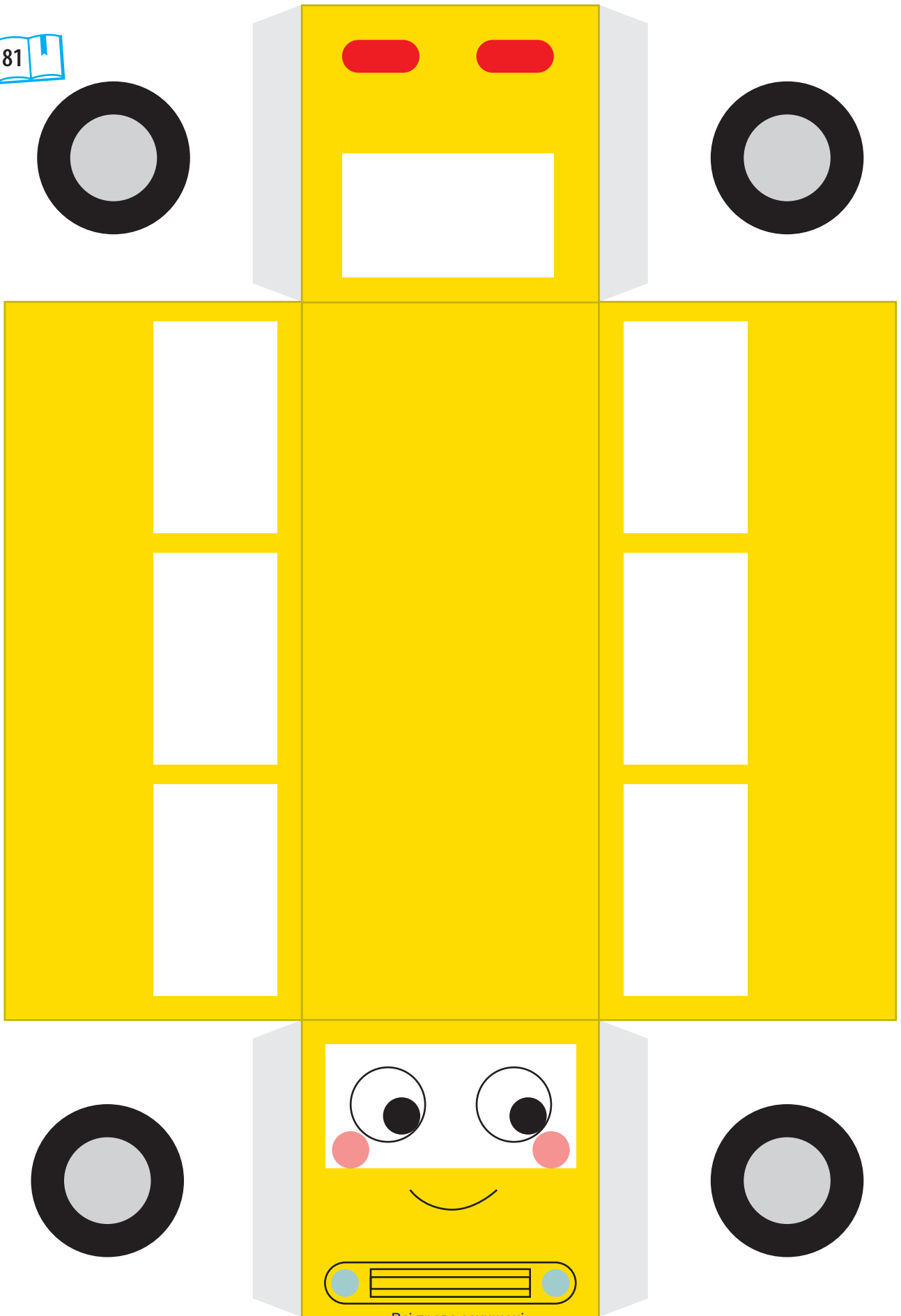

Всі права захищені.

Заборонено без письмового дозволу власників авторських прав використовувати будь-яким чином цю книгу або будь-яку її частину.

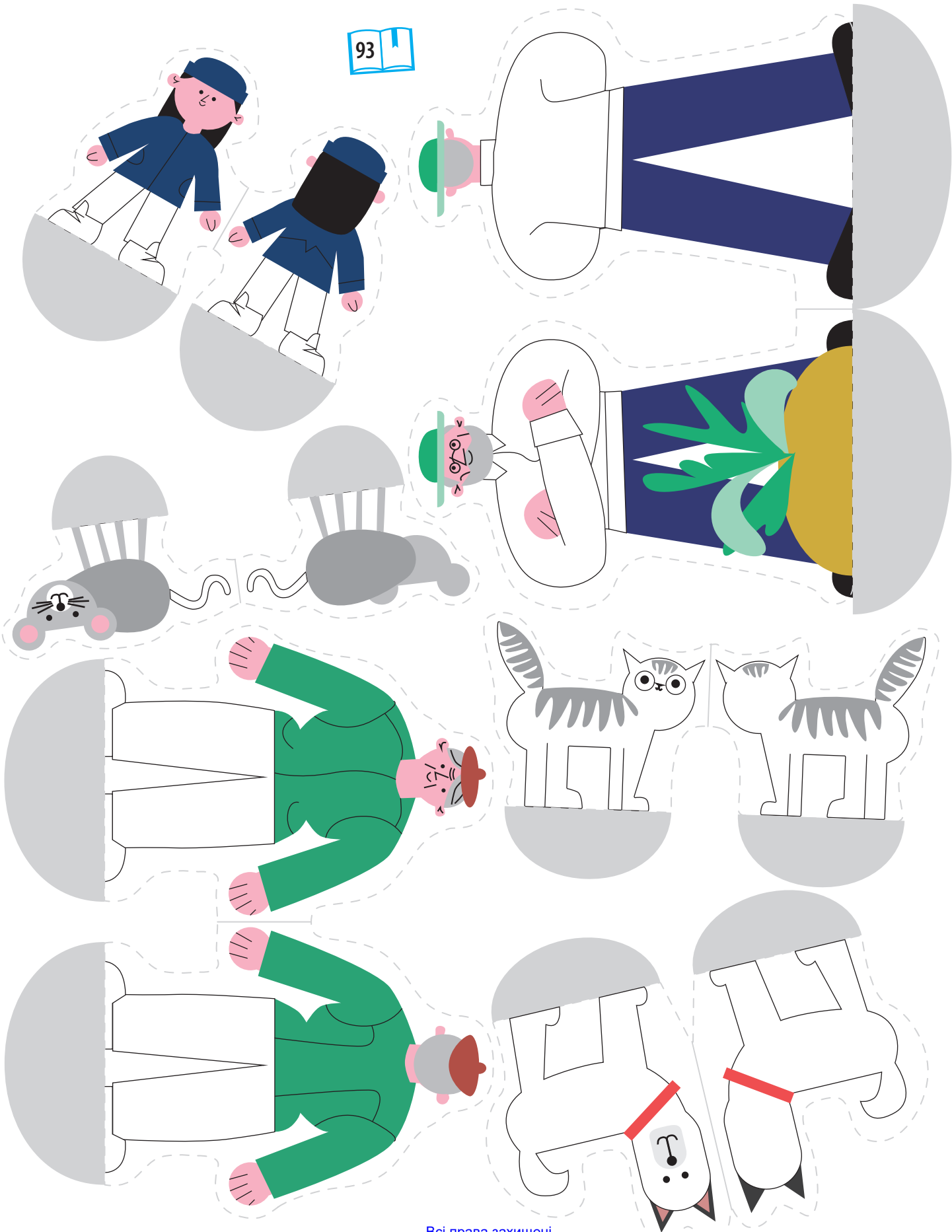

Навчальний комплект з української мови для 1 класу з навчання мовами національних меншин:

- навчальний посібник (у 2 частинах)
- робочий зошит (у 2 частинах)
- посібник для вчителя
- мультимедійні матеріали

Робочий зошит:

містить завдання, що доповнюють і поглиблюють матеріали навчального посібника

пропонує цікаві вправи на оволодіння лексикою та граматику української мови

передбачає розвиток дрібної моторики та підготовку до опанування кириличного письма

забезпечує процес самооцінювання навчального поступу учнів і учениць

включає вкладку з поробками для ігрових видів діяльності

НАВЧАЄМОСЬ
РАЗОМ



МІНІСТЕРСТВО
ОСВІТИ І НАУКИ
УКРАЇНИ



Ministry for Foreign
Affairs of Finland



ПРЯМУЄМО
РАЗОМ

FCG

ВИДАВНИЦТВО
РАНОК



 інтернет-підтримка

за QR-кодом або посиланням
rnk.com.ua/100887

Всі права захищені.

Заборонено без письмового дозволу власників авторських прав використовувати будь-яким чином цю книгу або будь-яку її частину.