

ЧАСТИНА 1

1

КЛАС

НАВЧАЄМО(СЬ)
УКРАЇНСЬКОЇ
РАЗОМ

РОБОЧИЙ ЗОШИТ



Інтернет-
підтримка

Андрій Панченков
Ірина Старагіна
Ольга Романюк
Ольга Питюр

**Андрій Панченков
Ірина Старагіна
Ольга Романюк
Ольга Питюр**

Навчаємо(сь) української разом

Робочий зошит для 1 класу
з навчанням мовами національних меншин
закладів загальної середньої освіти
(у 2 частинах)

Частина 1

**Схвалено для використання
в освітньому процесі**

Видавництво «Ранок»
Харків
2022

УДК 811.161.2(076.5)
П16

Схвалено для використання в освітньому процесі

(Рішення Експертної комісії з педагогіки та методики початкової освіти від 05.07.2022 (протокол № 2).
Зареєстровано у Каталозі надання грифів навчальній літературі та навчальним програмам за № 2.0033-2022)

Експерти:

С. М. Кеслер, учитель української мови та літератури, вчитель-методист Ужгородської ЗОШ I—III ступенів № 10 з угорською мовою навчання імені Дойко Габора
В. О. Оленюк, учитель української мови та літератури, учитель-методист Грушівської гімназії-філії Волоківської ТГ Чернівецького району Чернівецької області
О. Ф. Федоренко, кандидат педагогічних наук, начальник сектору професійного розвитку педагогічних працівників Державної установи «Український інститут розвитку освіти», доцент кафедри спеціальної та інклюзивної освіти Інституту людини Київського університету імені Бориса Грінченка

Автори й видавництво висловлюють щире подяку *Санні Мустонен*, доктору філософії, кафедра педагогічної освіти, Університет Ювяскюля (Фінляндія) за слушні зауваження й конструктивні поради, що сприяли покращенню змісту навчального посібника

Панченков А. О.

П16 Навчаємо(сь) української разом : робочий зошит для 1 кл. з навчанням мовами нац. меншин закл. загал. серед. освіти (у 2 частинах) : Ч. 1 / А. О. Панченков, І. П. Старагіна, О. В. Романюк, О. В. Питюр. — Харків : Вид-во «Ранок», 2022. — 40 с. : іл. + Кольорова вкладка (8 арк.)

ISBN 978-617-09-7672-7

УДК 811.161.2(076.5)

Робочий зошит є частиною навчального комплекту з української мови для учнів і учениць перших класів з навчанням мовами національних меншин.

Завдання, розміщені в зошиті, доповнюють матеріали навчального посібника «Навчаємо(сь) української разом».

У виданні запропоновано вправи на оволодіння лексику та граматику української мови, розвиток навичок усної взаємодії, формування основ мовленнєвого етикету. Велику увагу приділено розвитку дрібної моторики та підготовці дитини до опанування кириличного письма. У зошиті вміщено спеціальні інструменти для самооцінювання навчальної діяльності учнів та учениць, а також вкладку для виготовлення поробок з паперу. Завдання зошита покликані зробити процес оволодіння українською мовою захопливим і цікавим.

Призначено для учнів 1 класу закладів загальної середньої освіти і вчителів початкових класів.

Зміст навчального комплекту є виключно відповідальністю видавництва «Ранок» і не обов'язково відображає погляди Європейського Союзу, Міністерства закордонних справ Фінляндії.

Навчальне видання

*ПАНЧЕНКОВ Андрій Олексійович, СТАРАГІНА Ірина Петрівна,
РОМАНЮК Ольга Володимирівна, ПИТЮР Ольга Василівна*

**«НАВЧАЄМО(СЬ) УКРАЇНСЬКОЇ РАЗОМ»
робочий зошит для 1 класу
з навчанням мовами національних меншин
закладів загальної середньої освіти (у 2 частинах)
(Частина 1)**

Редактор *Ю. М. Миронова*. Технічний редактор *С. О. Петрачков*.
Комп'ютерна верстка *С. В. Яшиш*. Коректор *В. П. Нестерчук*.

ФП530390У. Формат 84×108/16. Папір офсетний. Гарнітура Inerta.
Друк офсетний. Ум. друк. арк. 4,20.

ТОВ Видавництво «Ранок»,
вул. Космічна, 21а, Харків, 61145.

Свідоцтво суб'єкта видавничої справи ДК № 7548 від 16.12.2021.
E-mail: office@ranok.com.ua. Тел. (057) 701-11-22.



© Панченков А. О., Старагіна І. П., Романюк О. В.,
Питюр О. В., 2022

© Олійник Женья, обкладинка, 2022

© Аралова Т. В., ілюстрації, 2022

© Гораш-Буланова Анастасія, ілюстрації, макет, 2022

© ТОВ Видавництво «Ранок», 2022

ISBN 978-617-09-7646-8
ISBN 978-617-09-7672-7 (ч. 1)

1 З'єднай, розмальовуй.

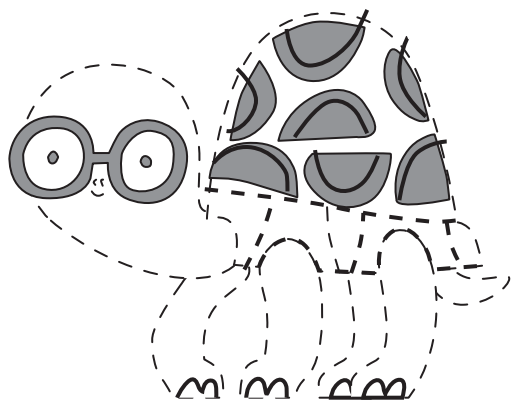

АХА

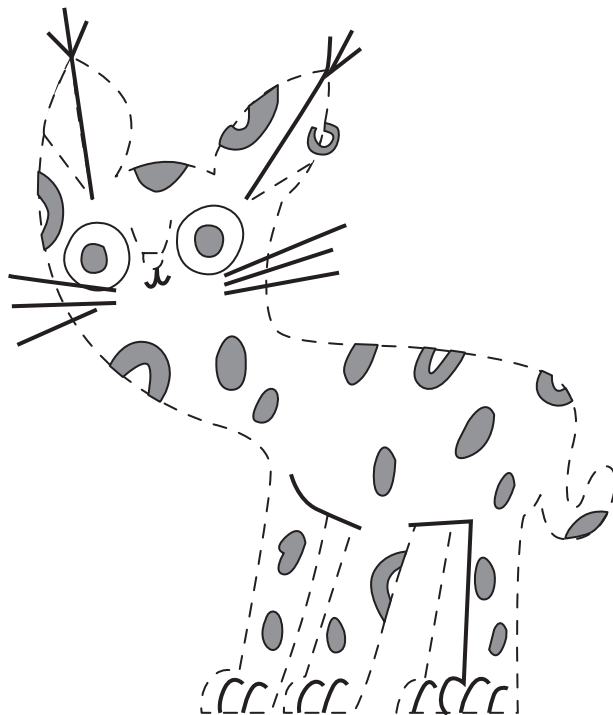

ЕНЯ

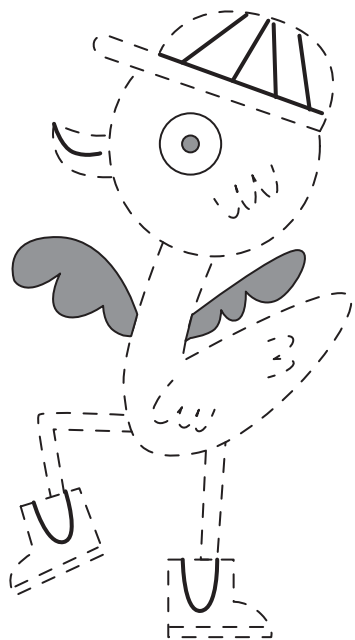

ЕКА

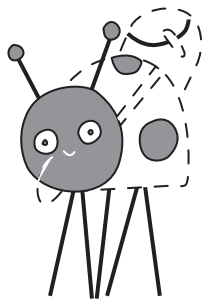

РІК

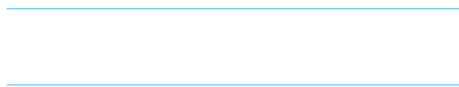
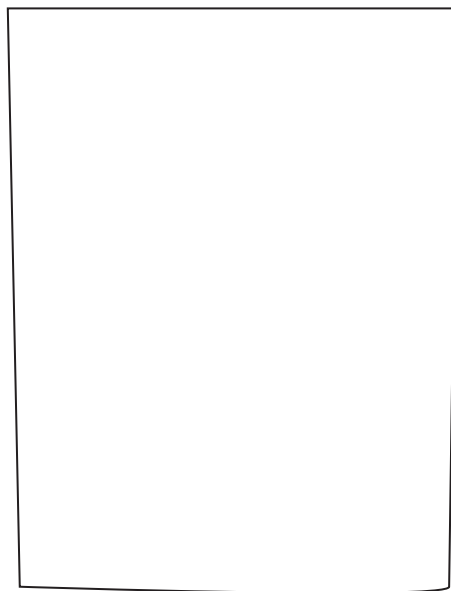

МОЇ ДРУЗІ. Знайомство

1 З'єднауй.

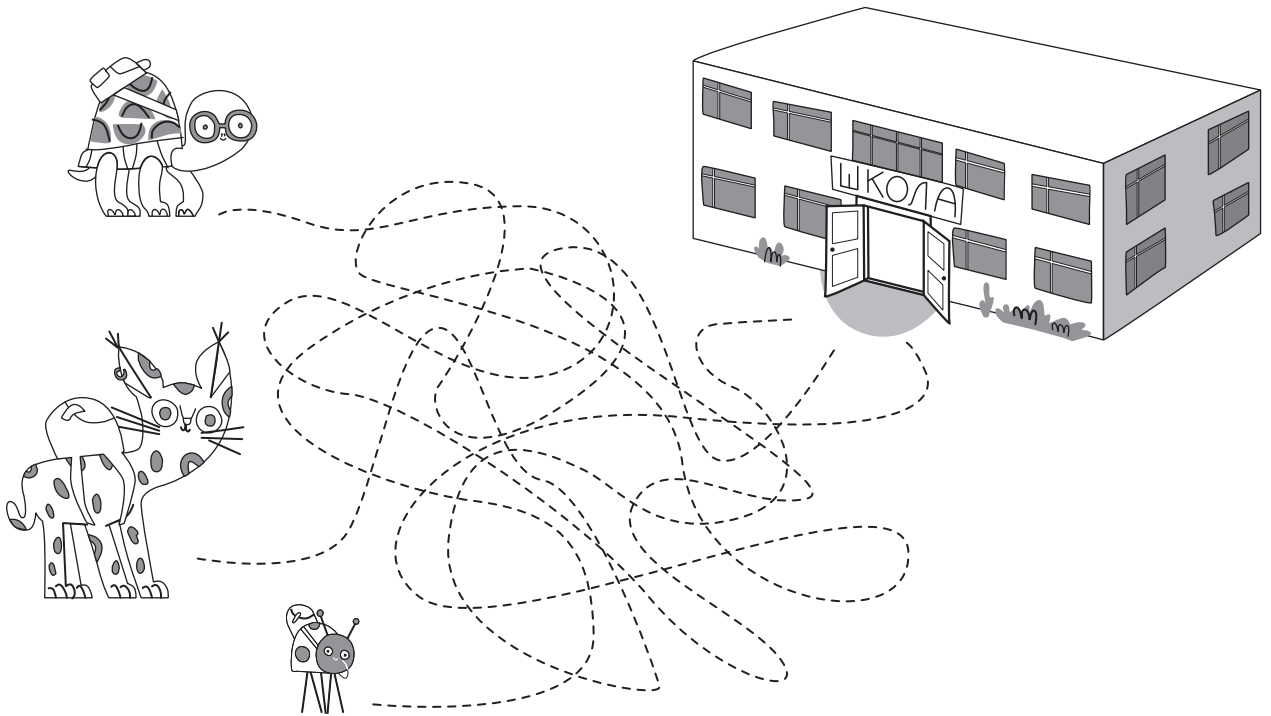

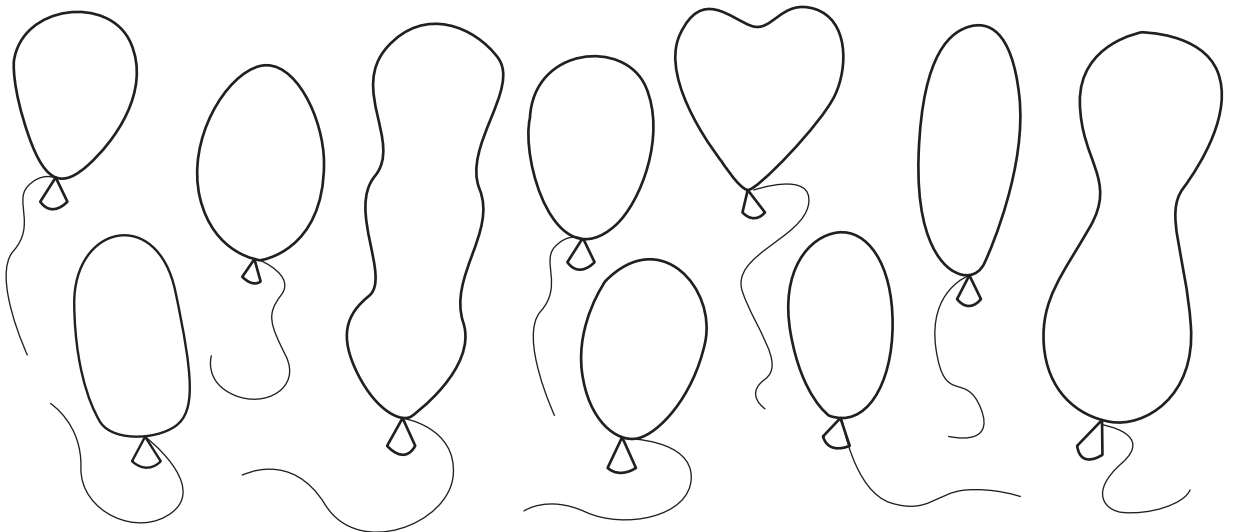

2 Розмальовуй.



3 Обводь:



хто? 

що? 



4 Називай. Розмальовуй усе, крім зайвого.

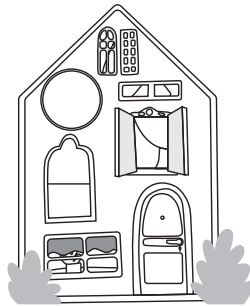
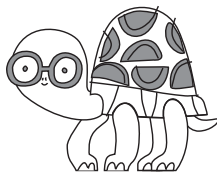
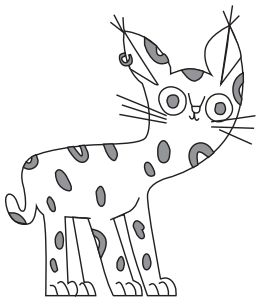
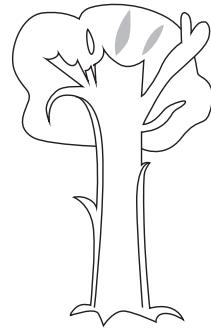
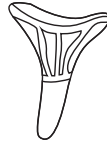
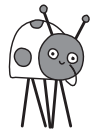
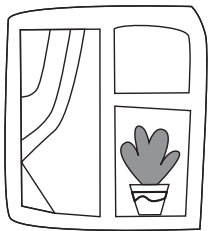

Гостина

1

З'єднай, розмальовуй, називай, лічи.

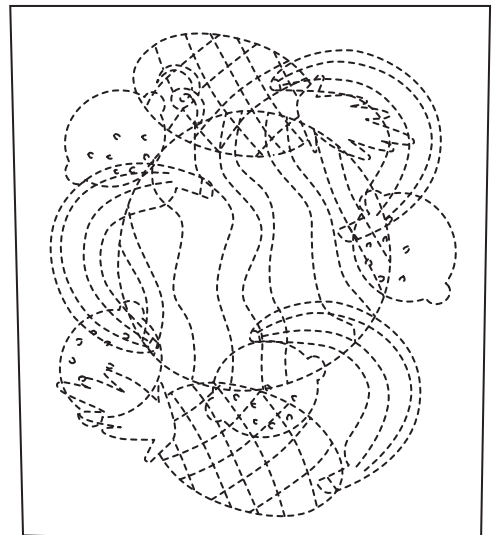
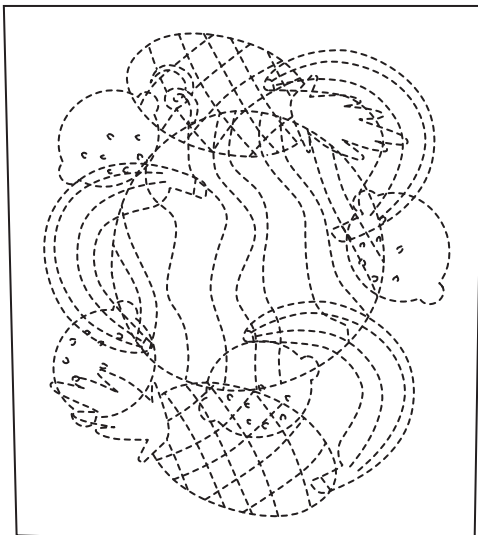
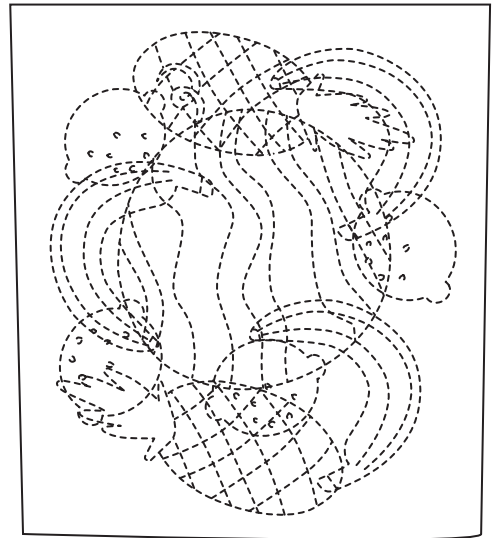
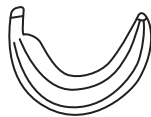
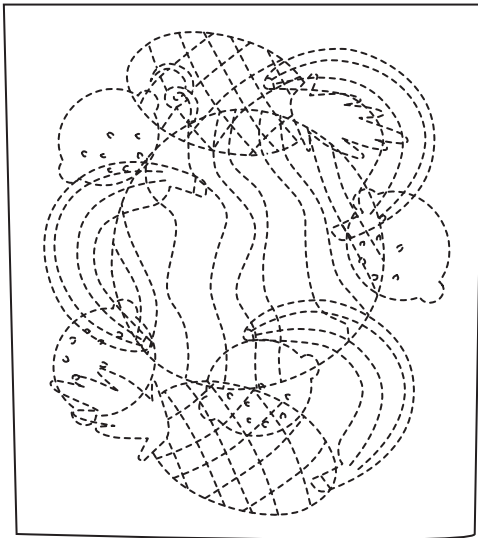

2 З'єднай, називай, розмальовуй.

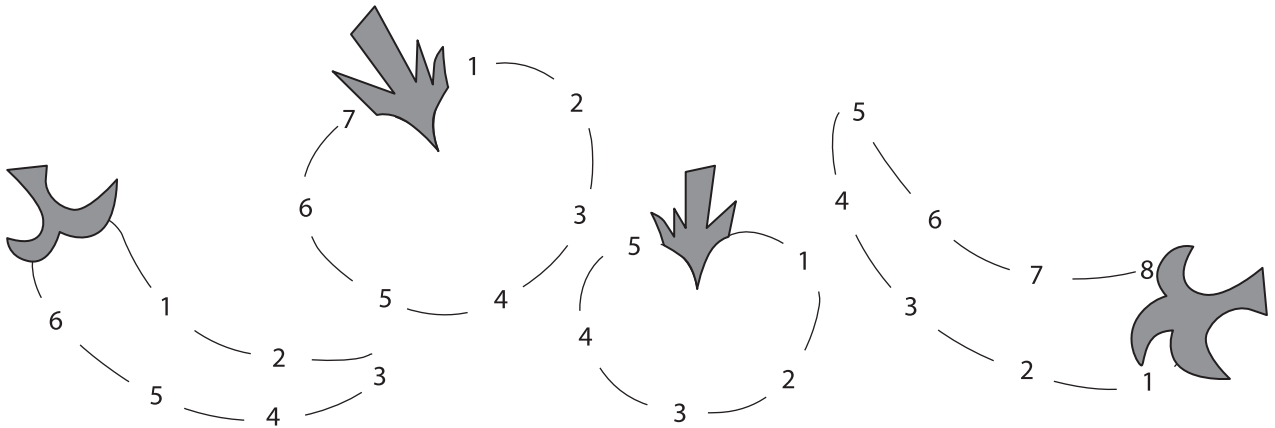

3 Вибирай, називай, розмальовуй.

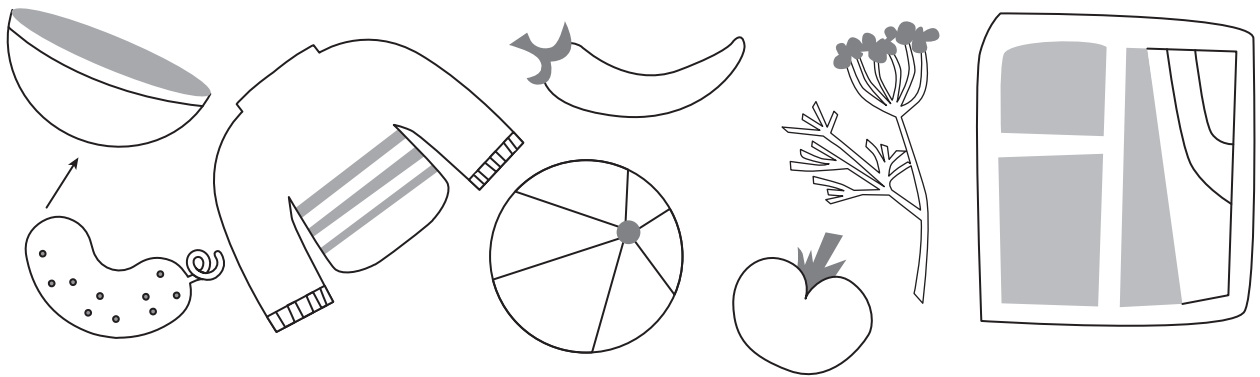

4 Розмальовуй, називай.

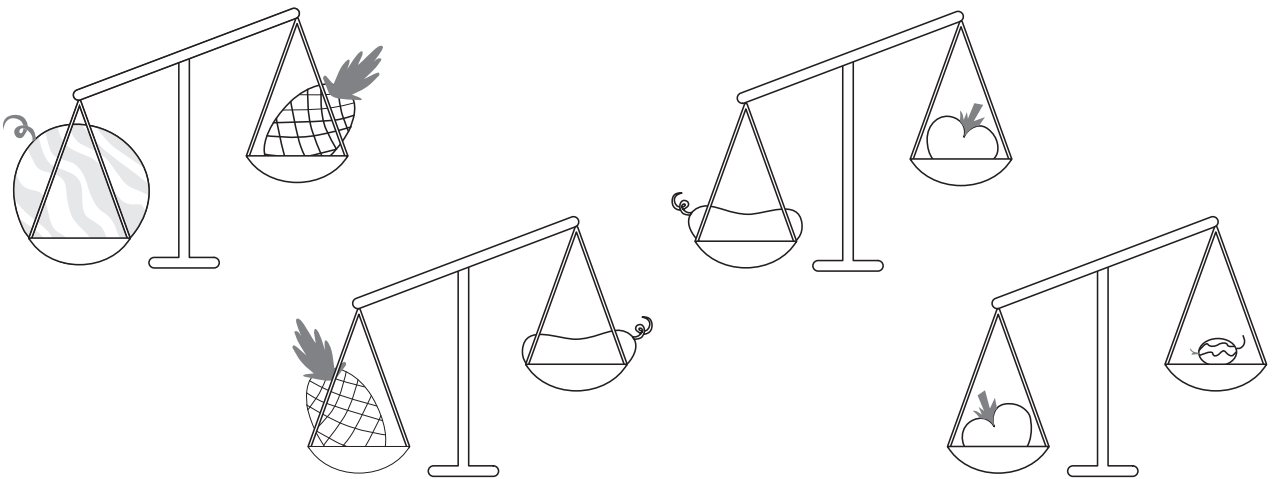

Суперечка

1 Продовжуй.

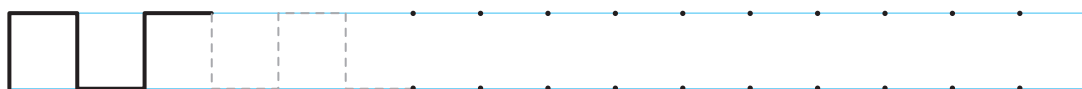
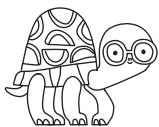

2 Називай, розмальовуй.

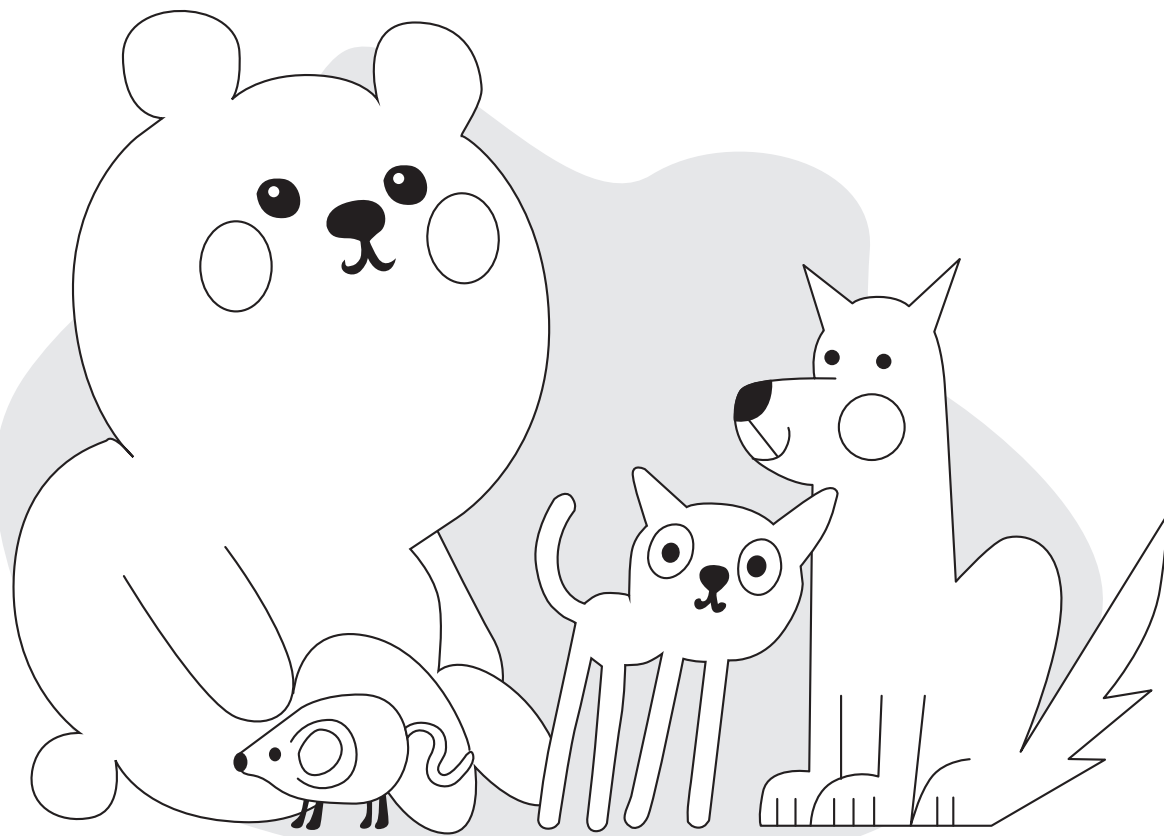

3 Порівняй, називай, малюй.

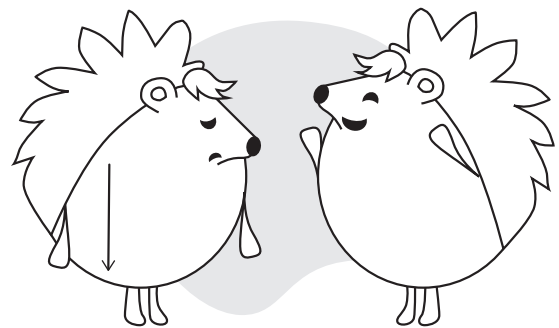
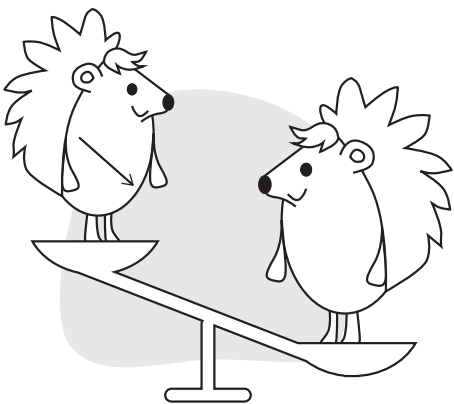
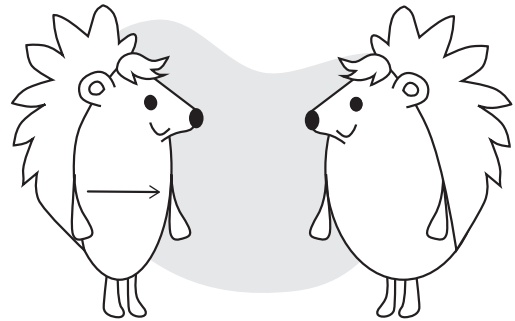
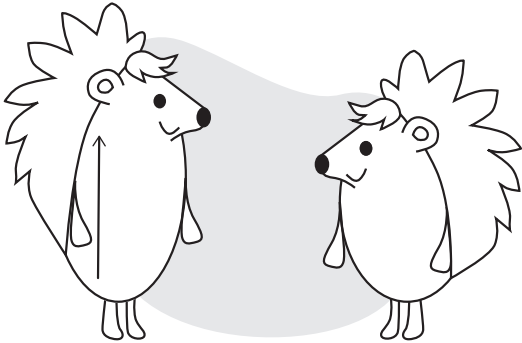
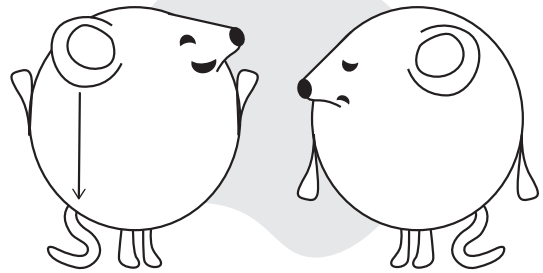
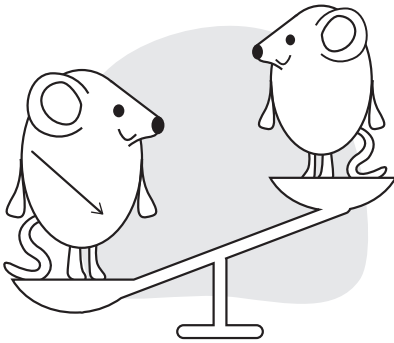
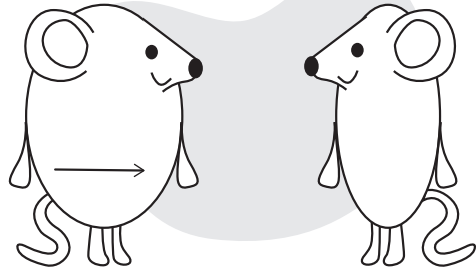
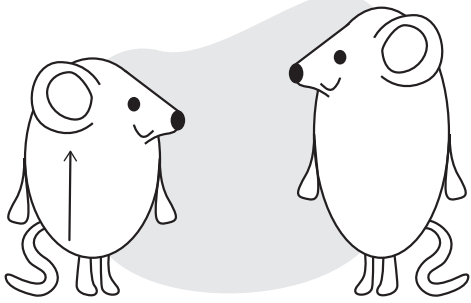

Розваги

1 Називай, з'єднуй, розмальовуй.

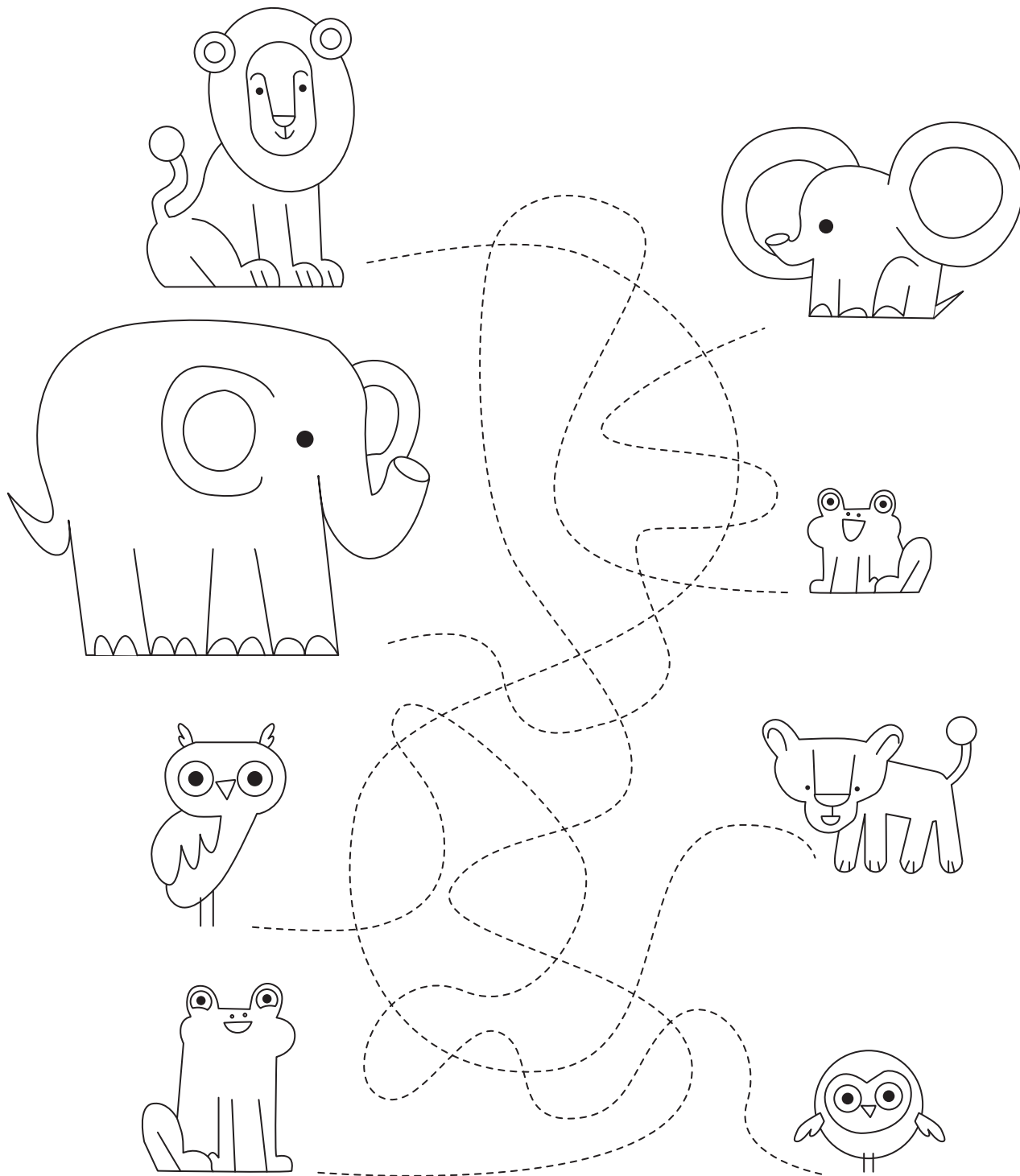

2 Порівняй, називай, розмальовуй.

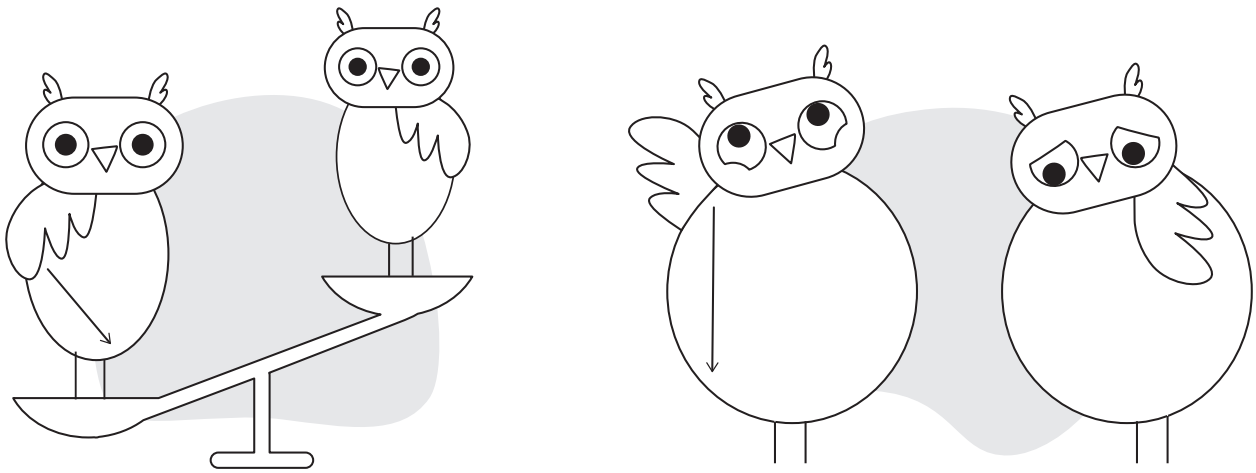
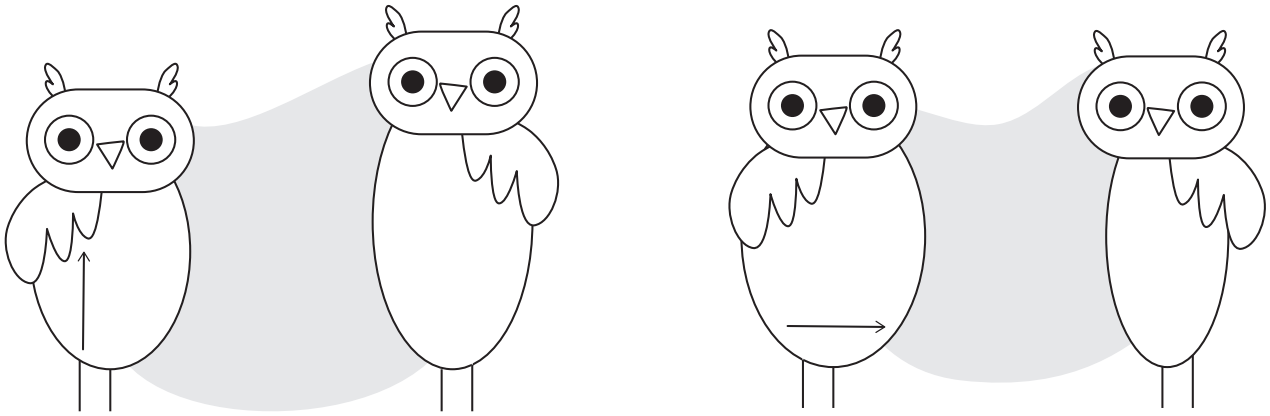

3 З'єднай, розмальовуй, називай, лічи.

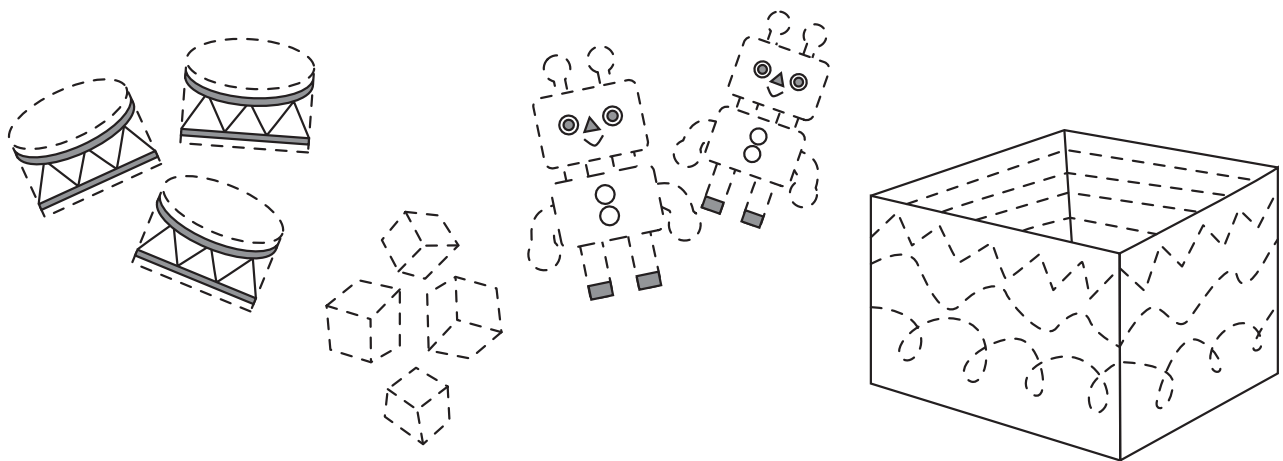

4 Називай, розмальовуй.

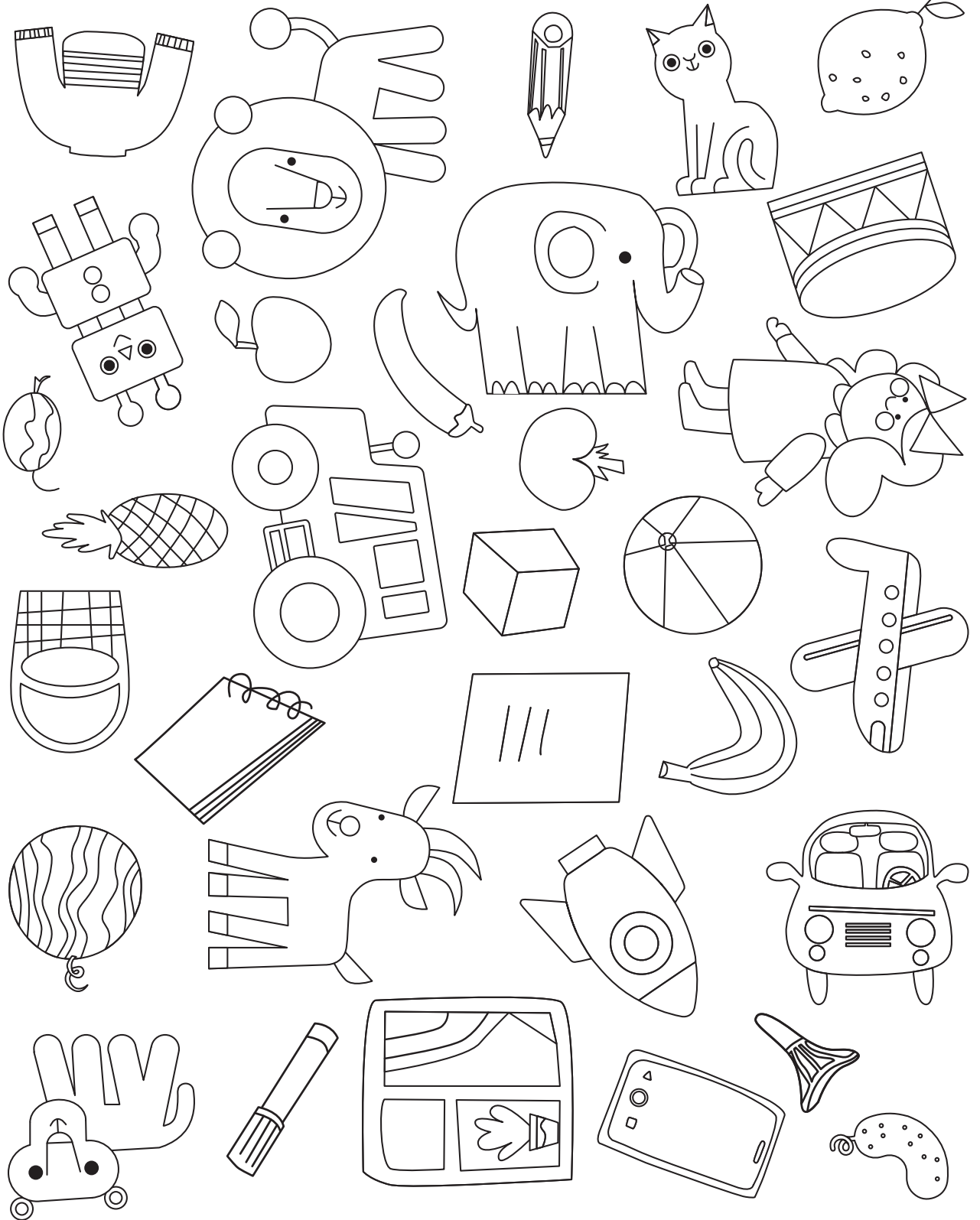

5 Малюй.



МОЯ ШКОЛА. Дорога до школы

1 Продовжуй.

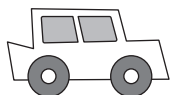

2 Малюй, називай.

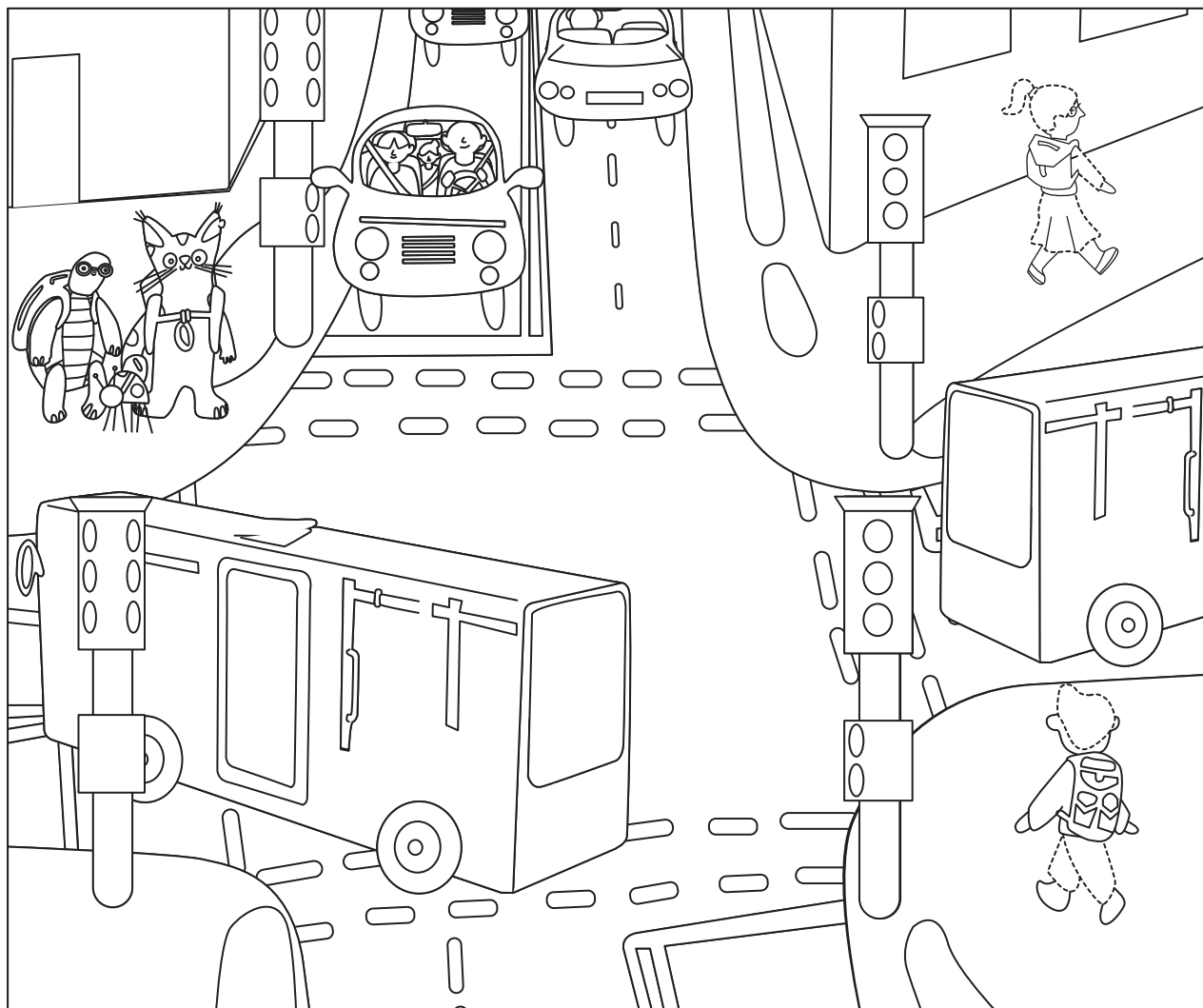

3 З'єднуй, називай.

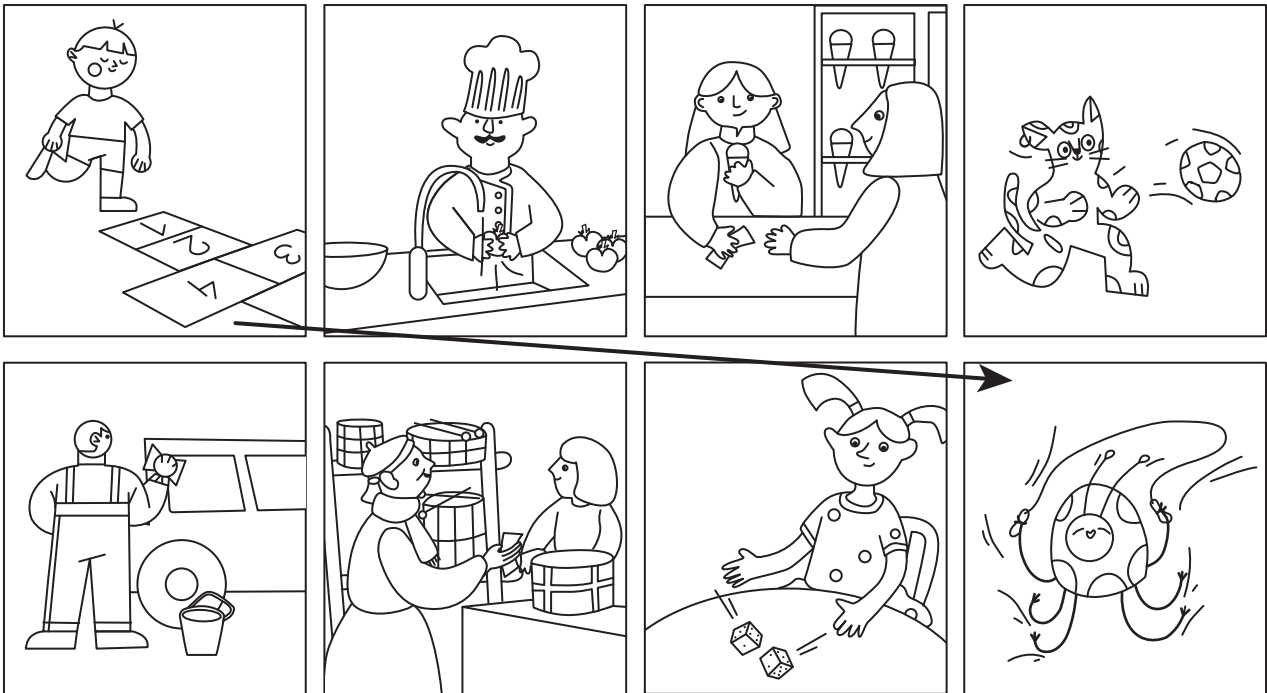

4 Називай. Розмальовуй усе, крім зайвого.

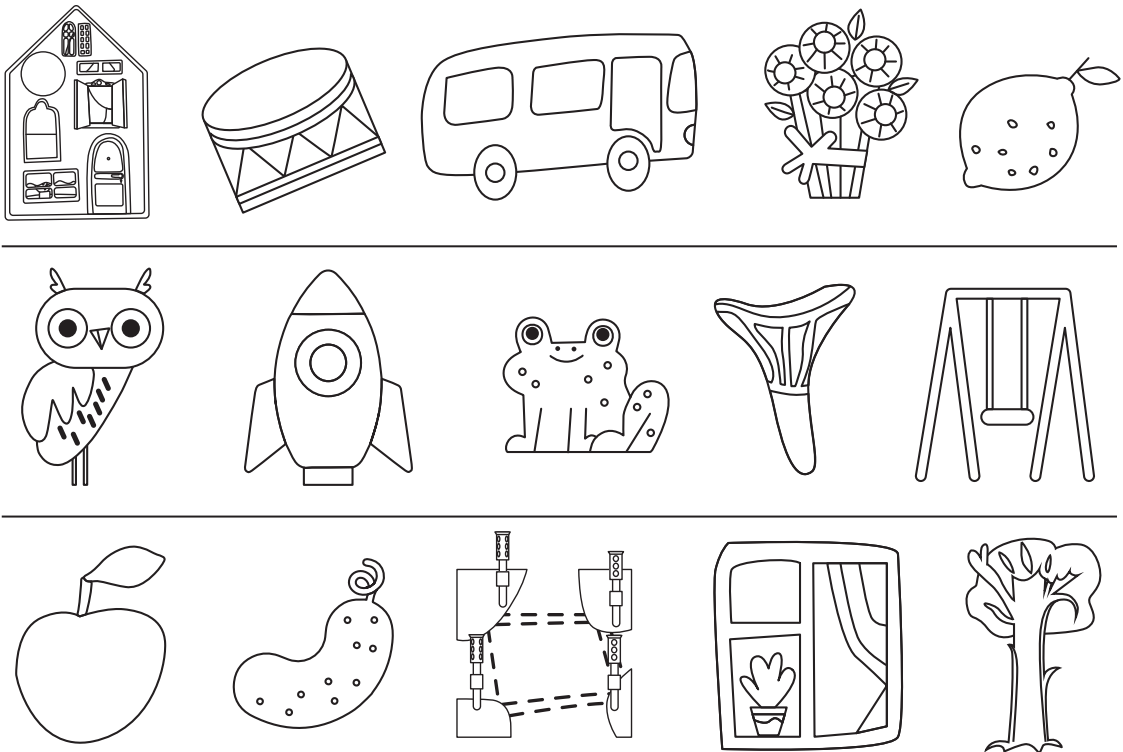

Класна кімната

1 Малюй, називай.

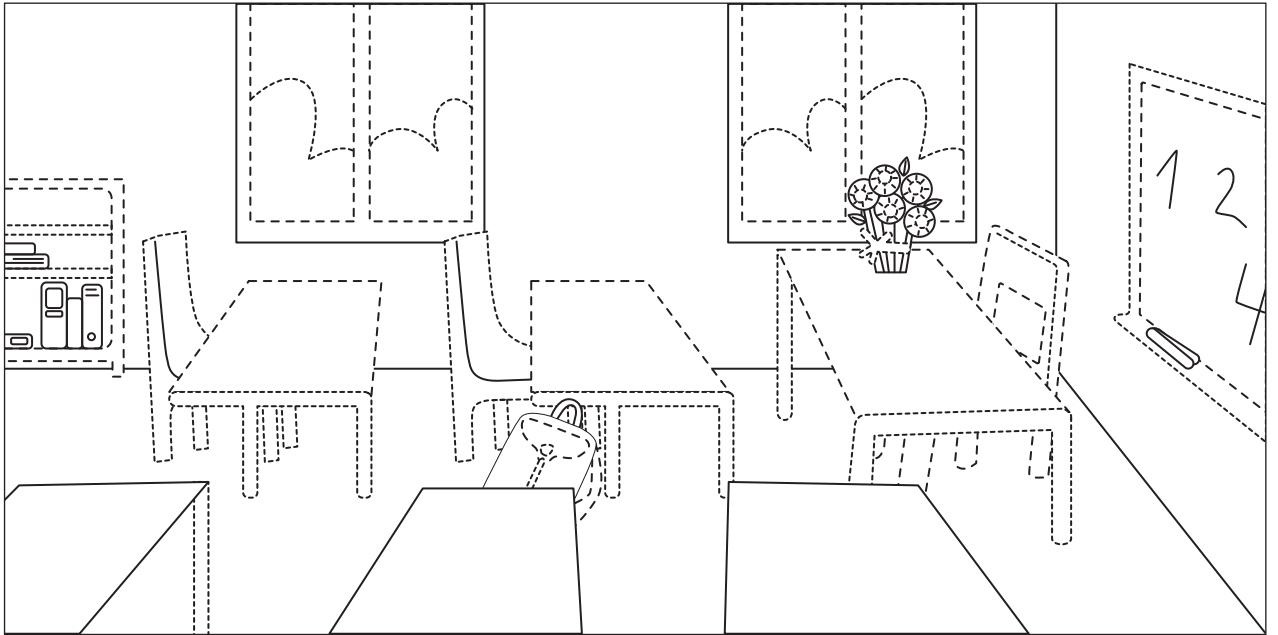

2 Називай. Розмальовуй усе, крім зайвого.

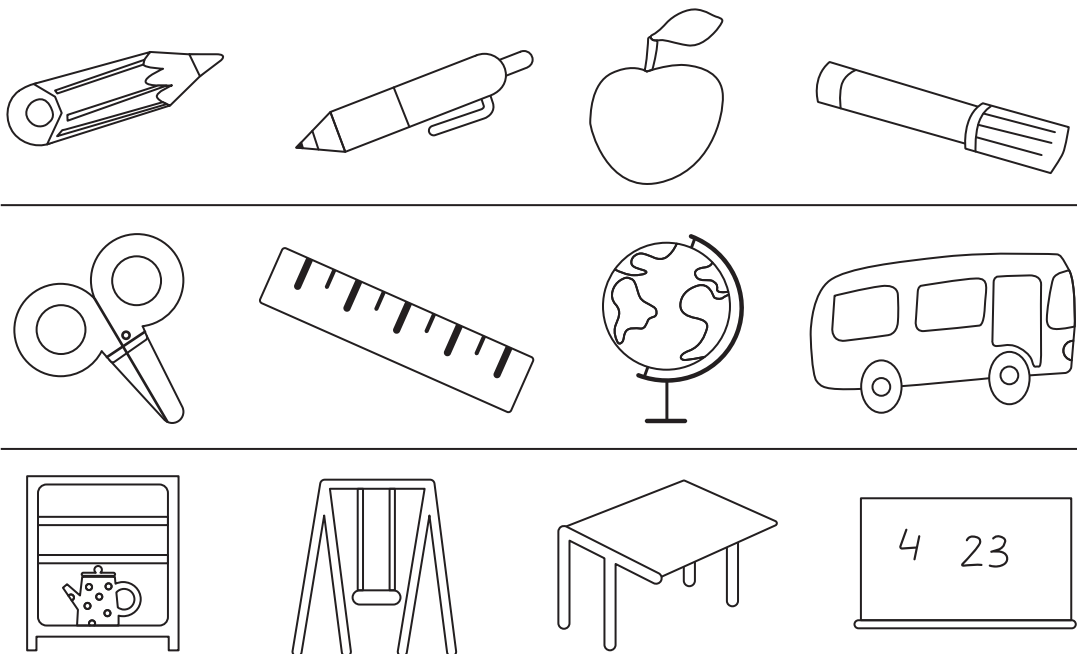

3 Розмальовуй, називай, лічи.

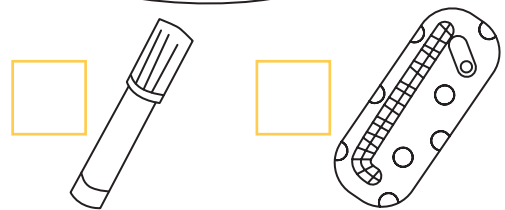
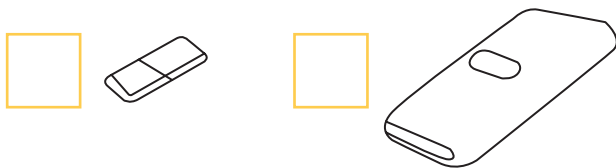
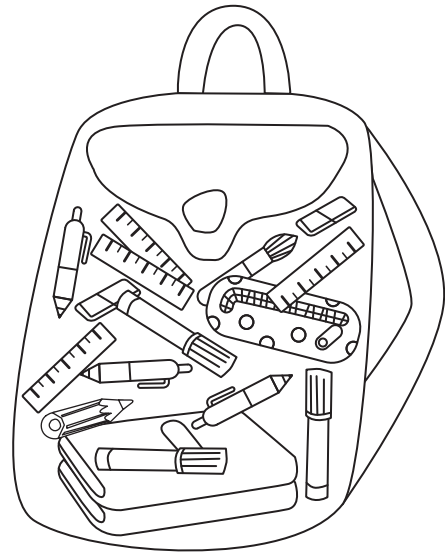
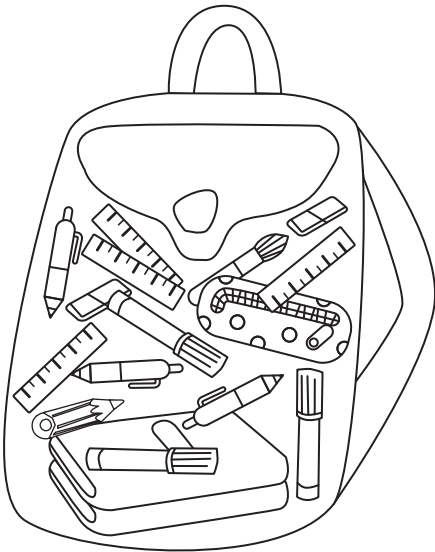
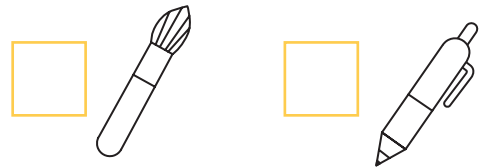
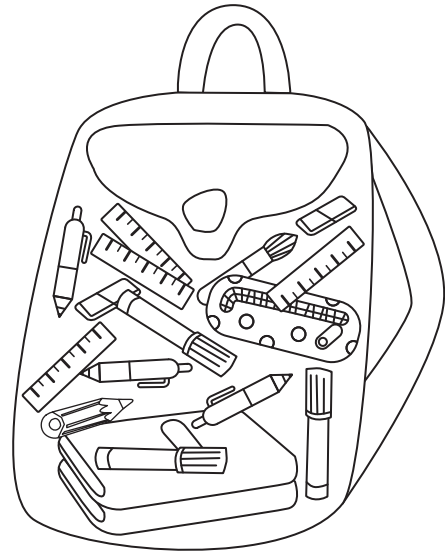
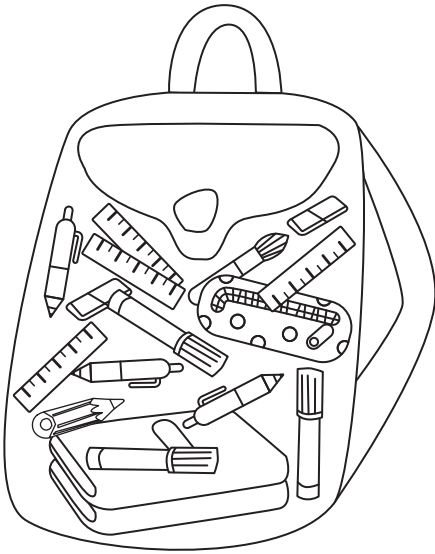

Урок

1 Продовжуй, називай.

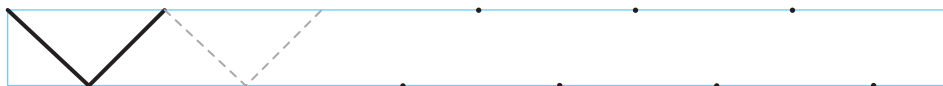
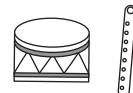

2 Малюй, називай.

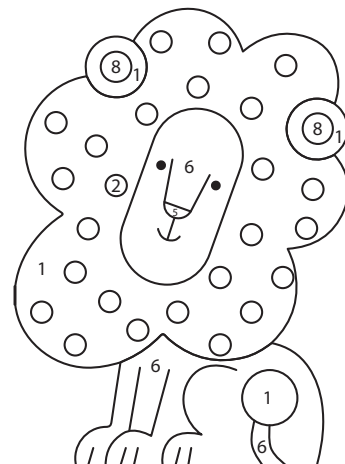
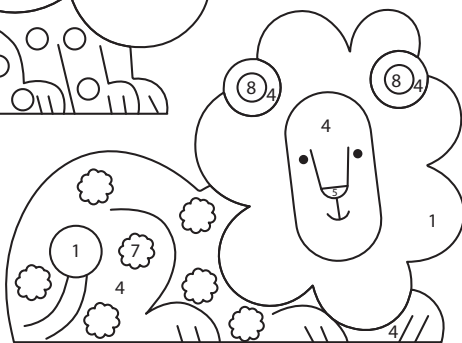
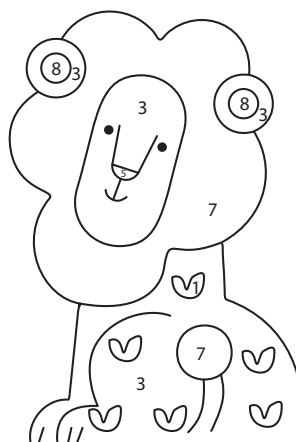
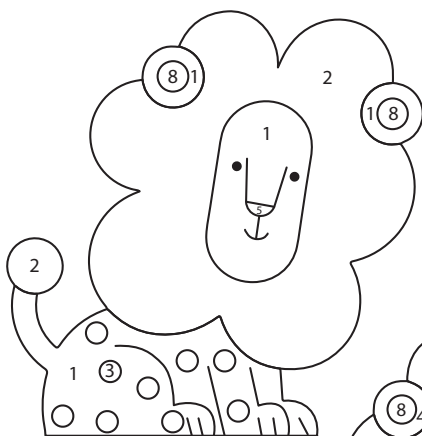

3 Називай, з'єднуй, малюй.

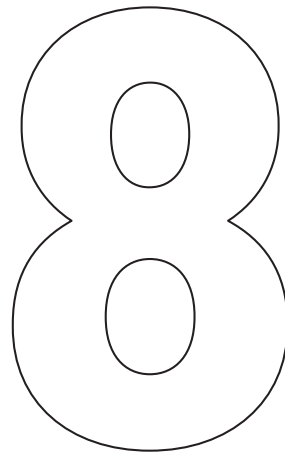
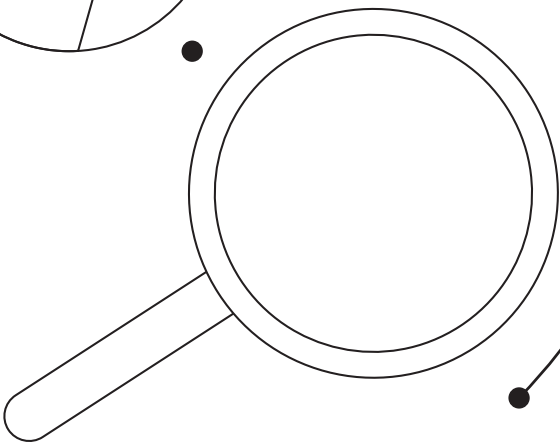
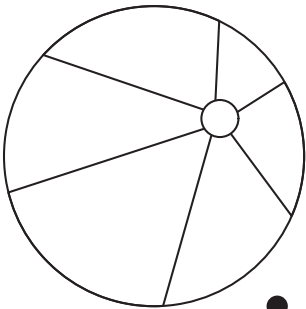
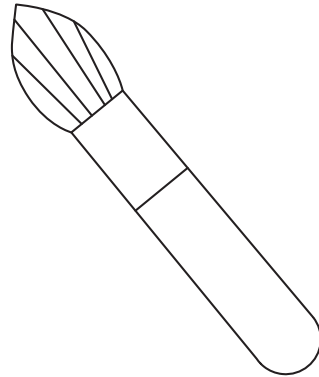
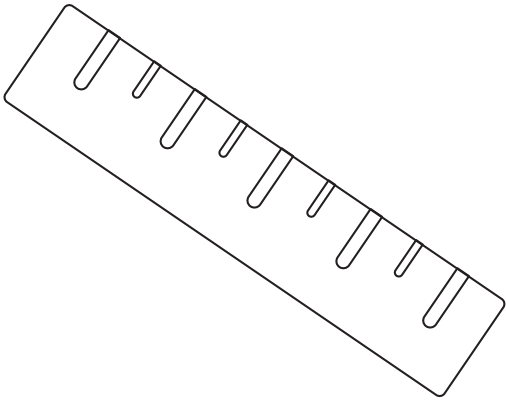
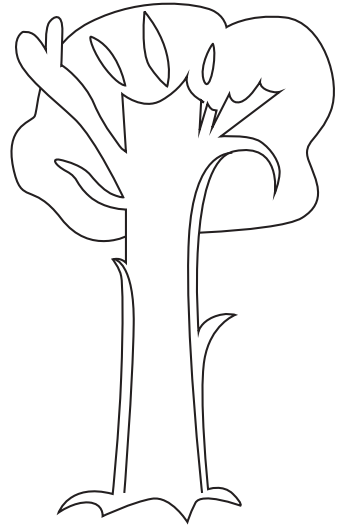
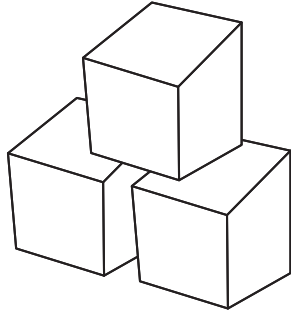
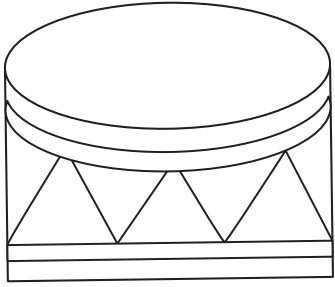

Перерва

1 Малюй, називай, лічи.

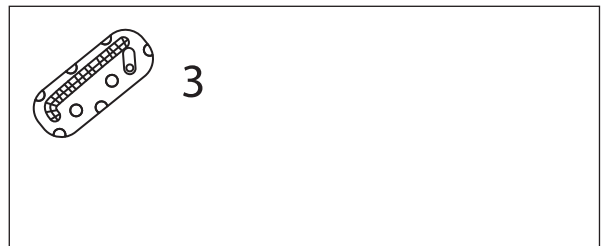
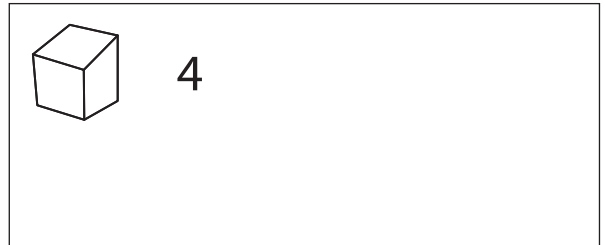
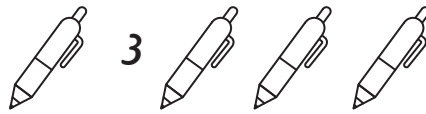

2 Називай, з'єднуй, малюй.

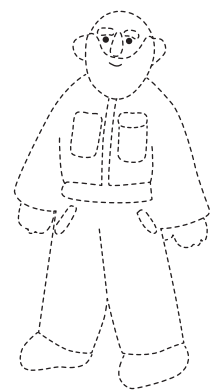
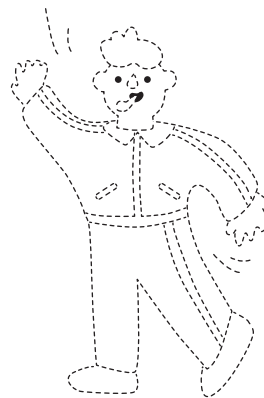
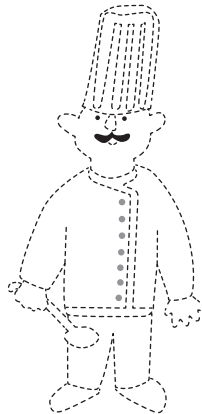
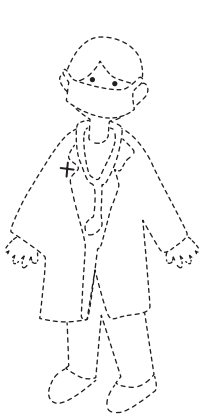
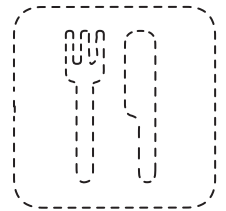
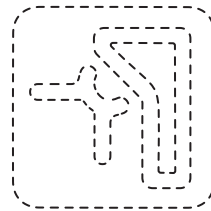
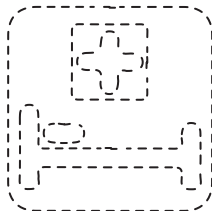
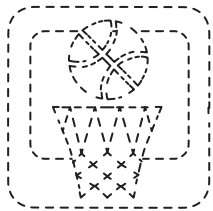

3 Продовжуй, називай.

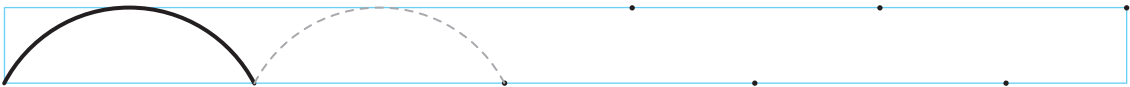

4 З'єднай, називай, розмальовуй.

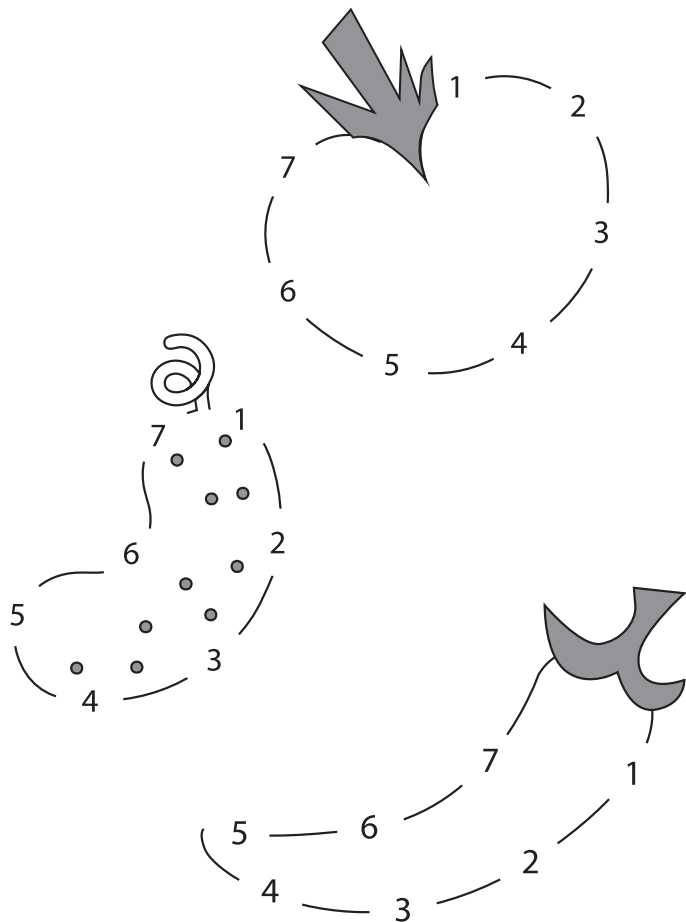

5 Називай, розмальовуй.



6 Малюй.



МОЯ РОДИНА. Члени сім'ї

1 З'єднай, малюй, називай.

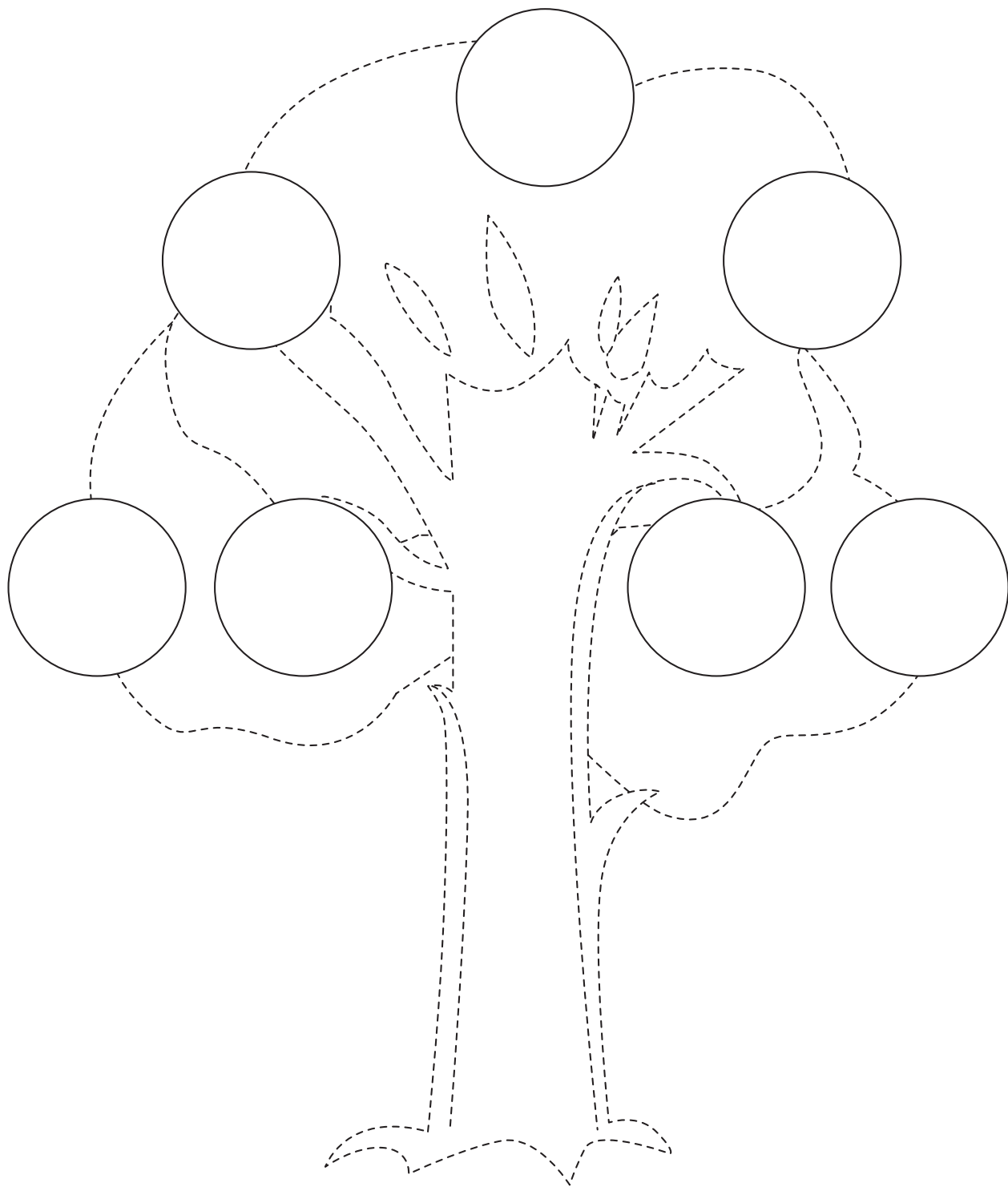

2 З'єднуй, малюй, називай.

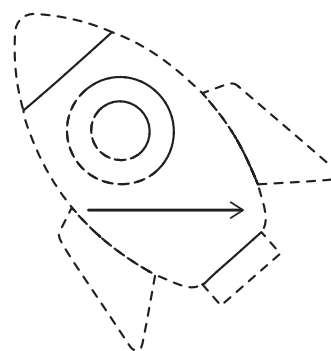
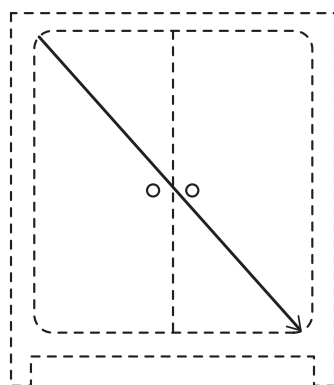
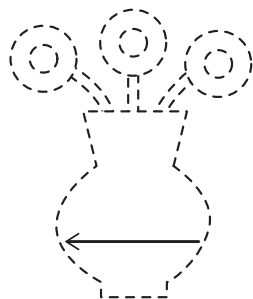
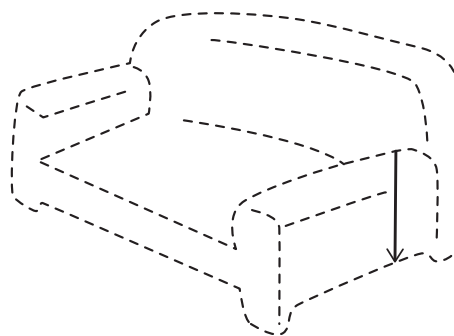
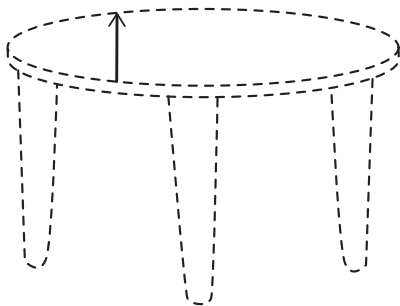
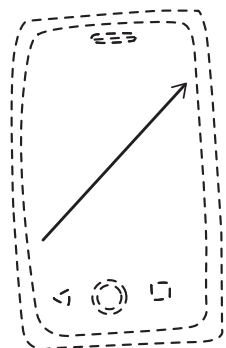

3 Продовжуй, називай.

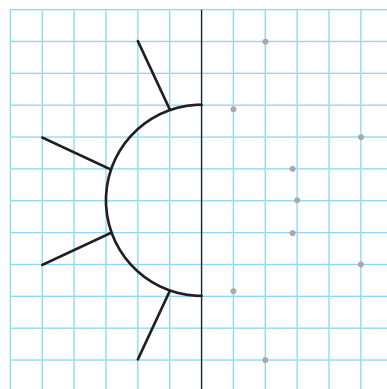
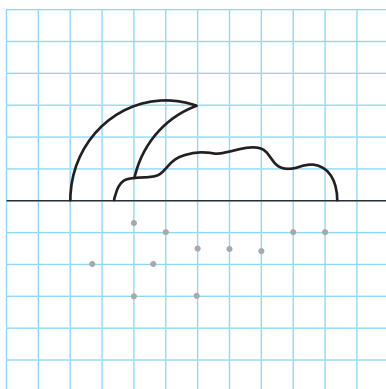
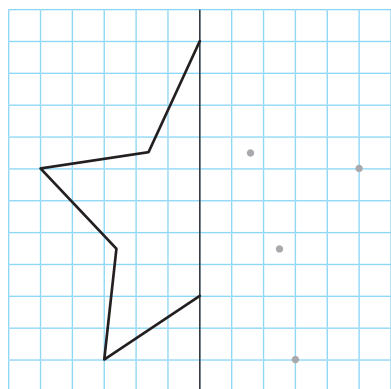

Домашні справи

1 Малюй, називай, лічи.

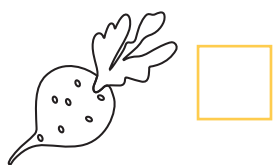
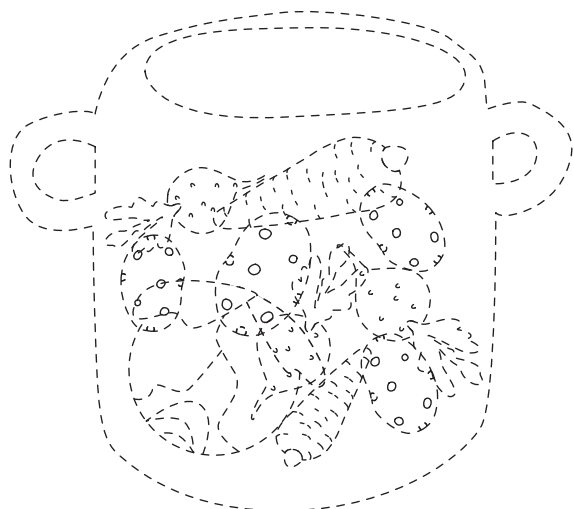
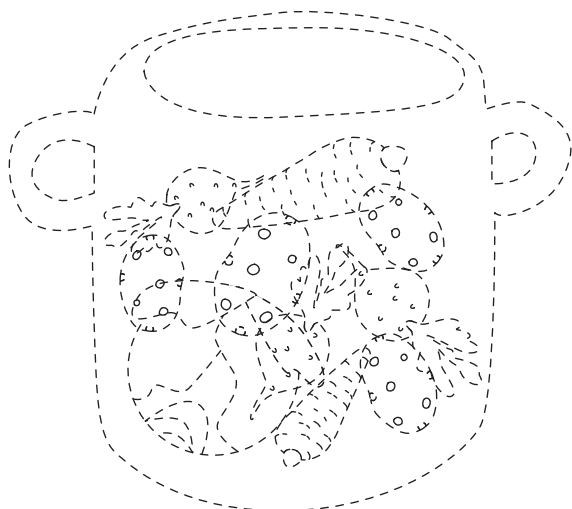
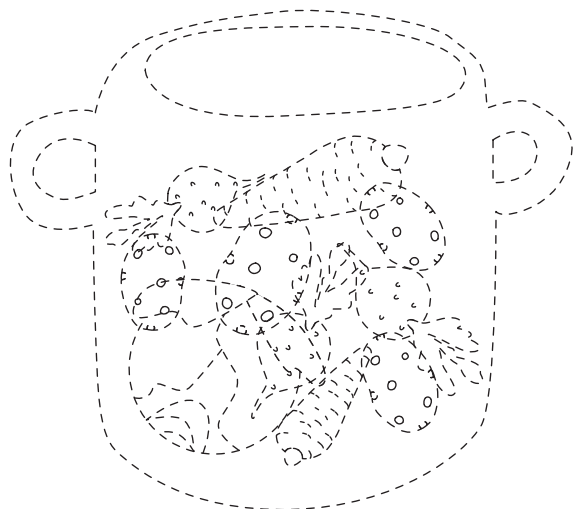
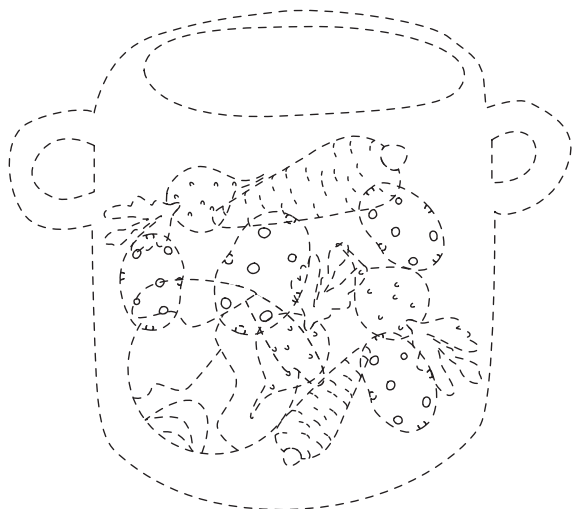

2 Малюй, називай.

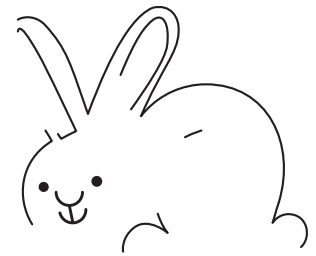
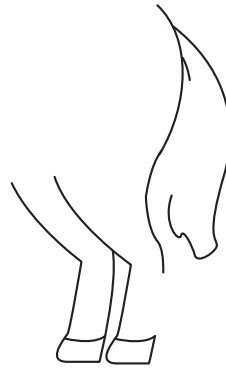
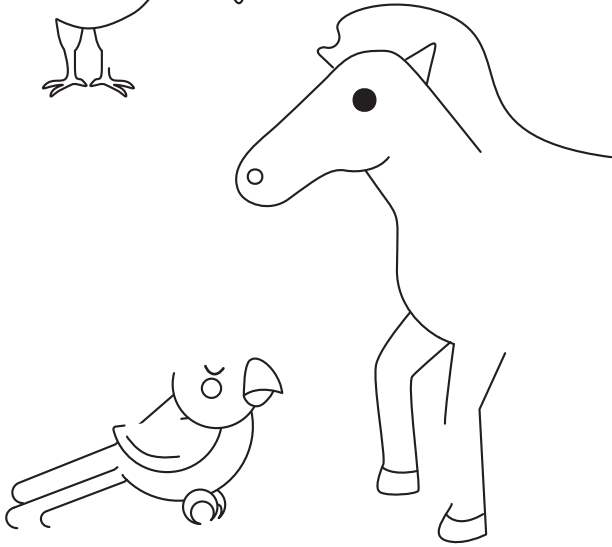
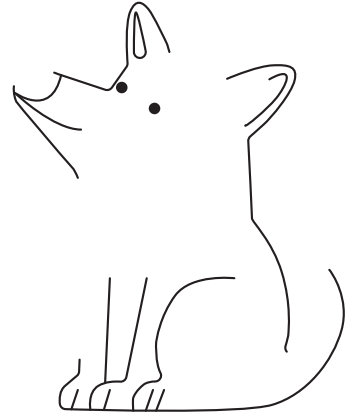
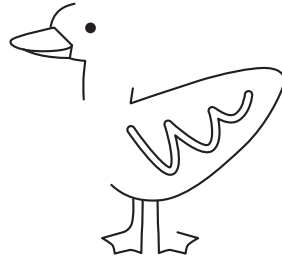
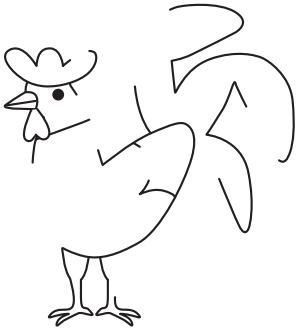

3 Продовжуй, називай.

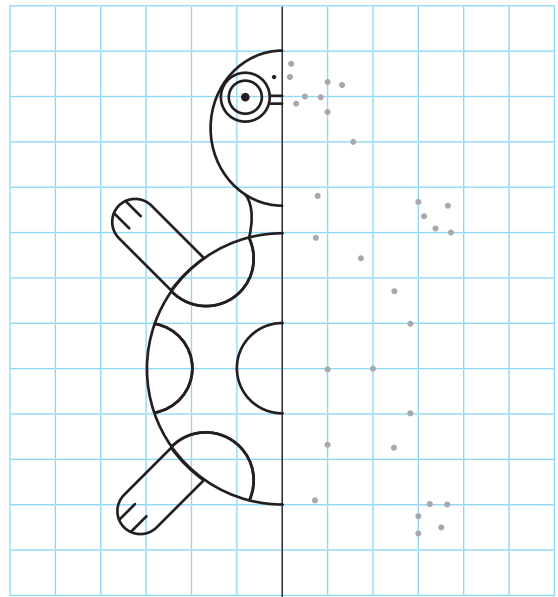
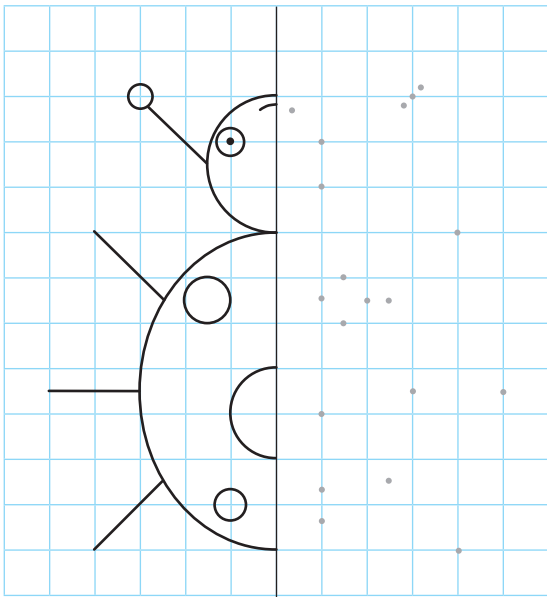

Сімейні розваги

1 Малюй, називай.

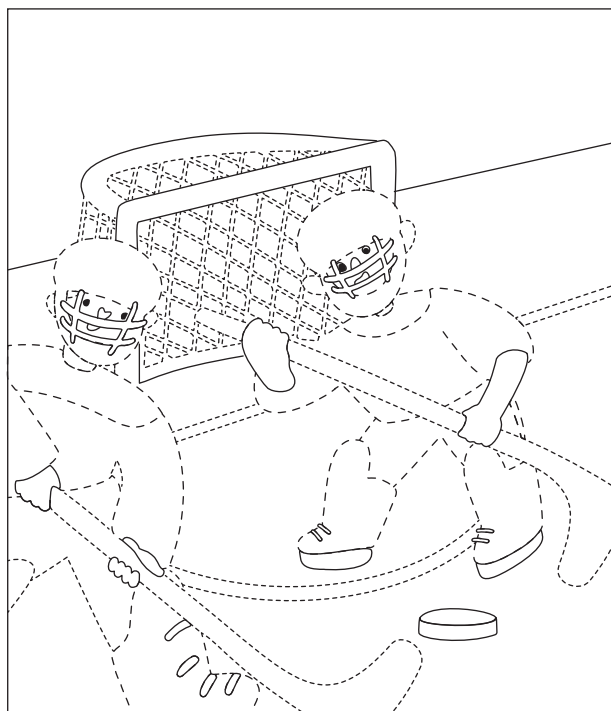
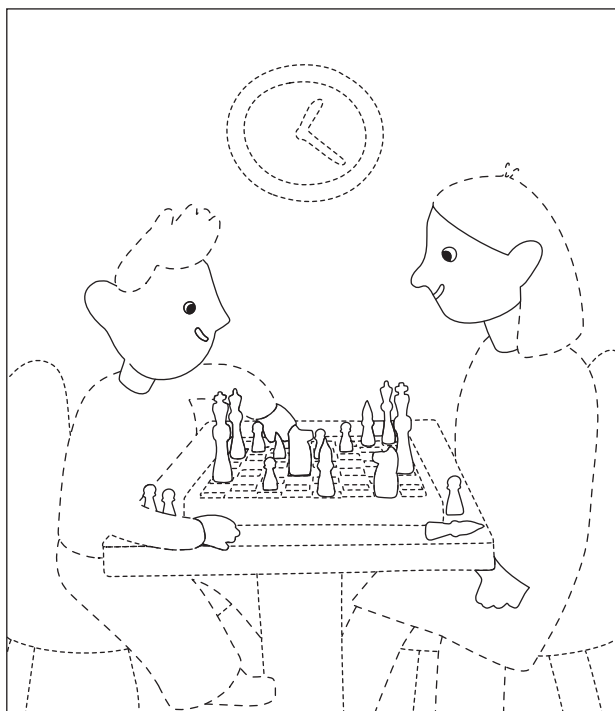
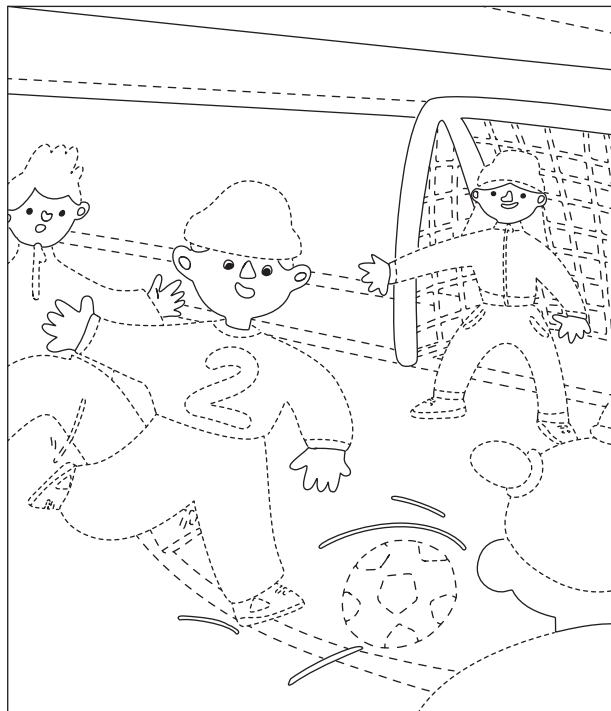
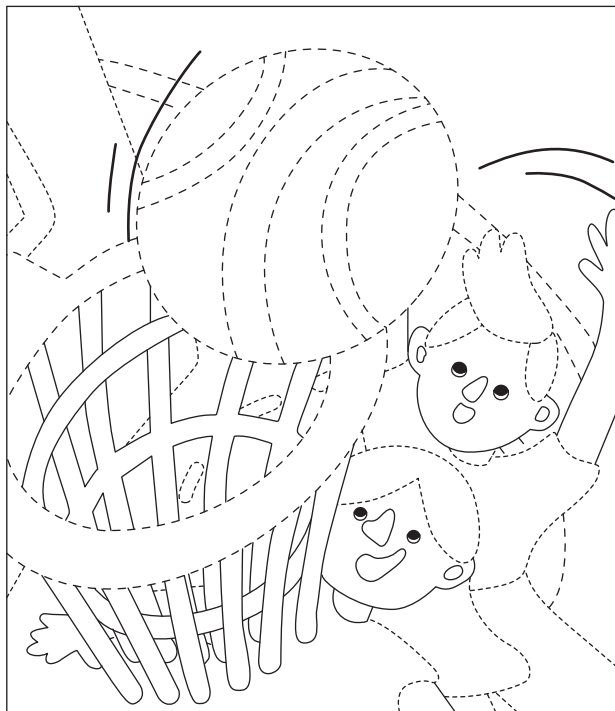

2 З'єднай, називай, розмальовуй.

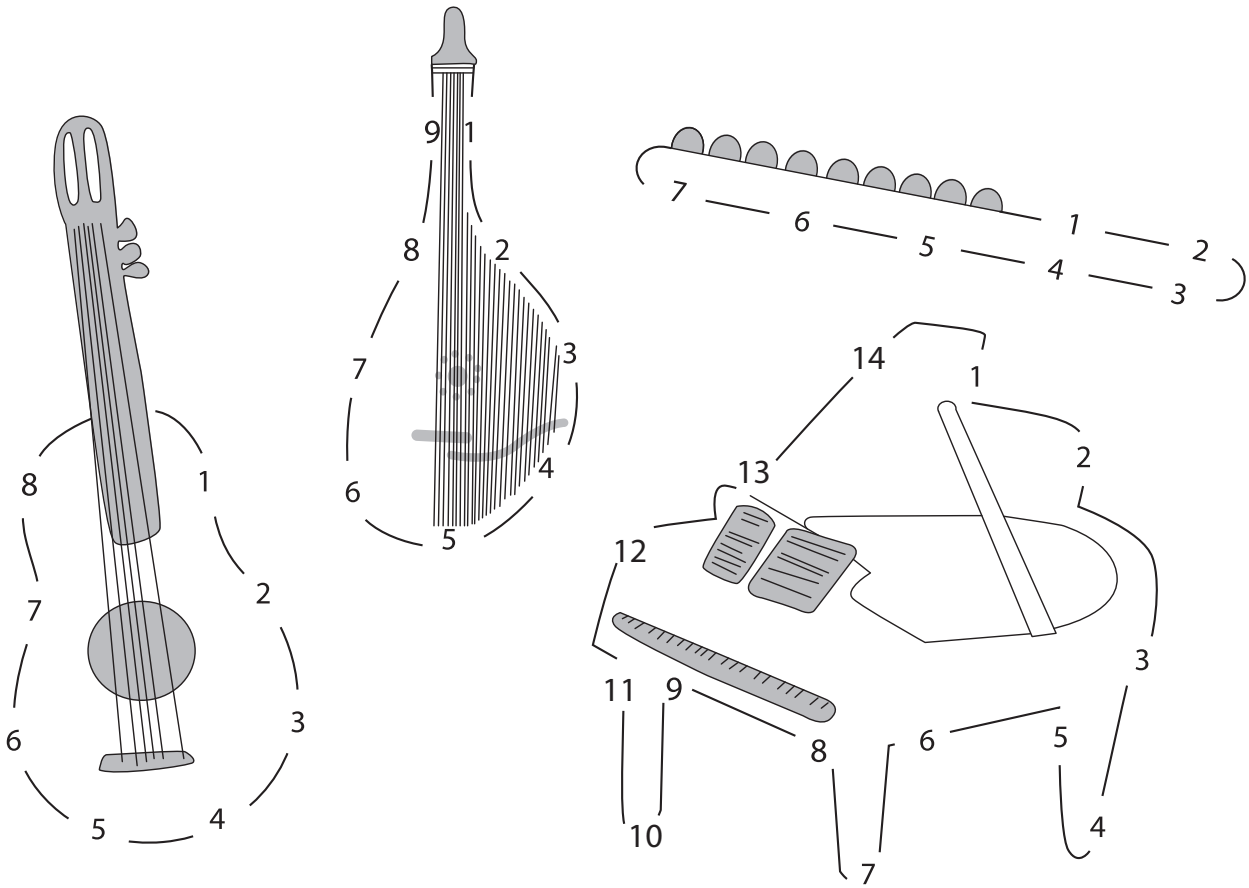

3 Продовжуй, називай.

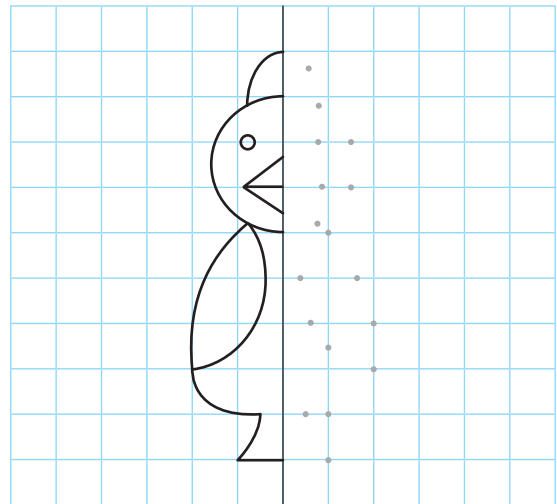
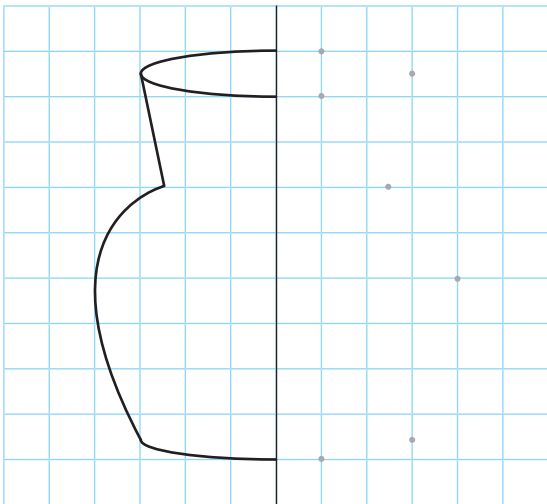

Події в родині

1 Малюй, називай.

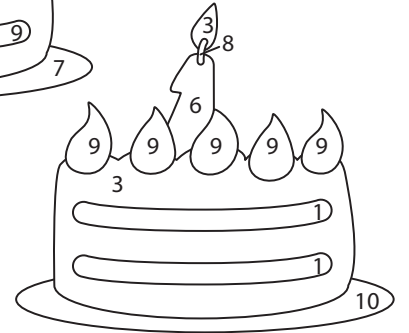
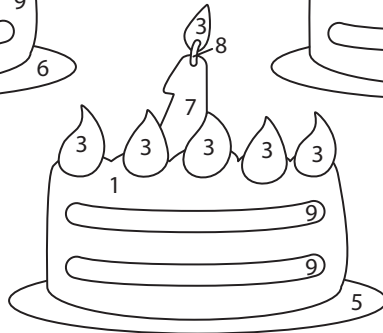
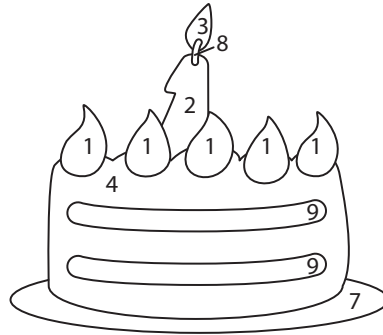
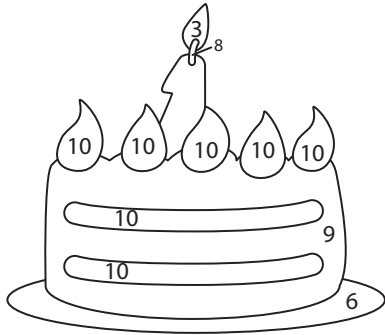

2 Називай, продовжуй.

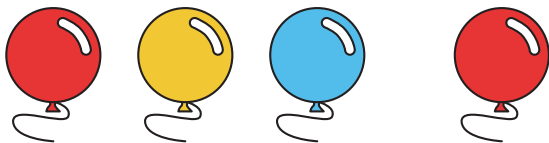

3 З'єднуй, називай.

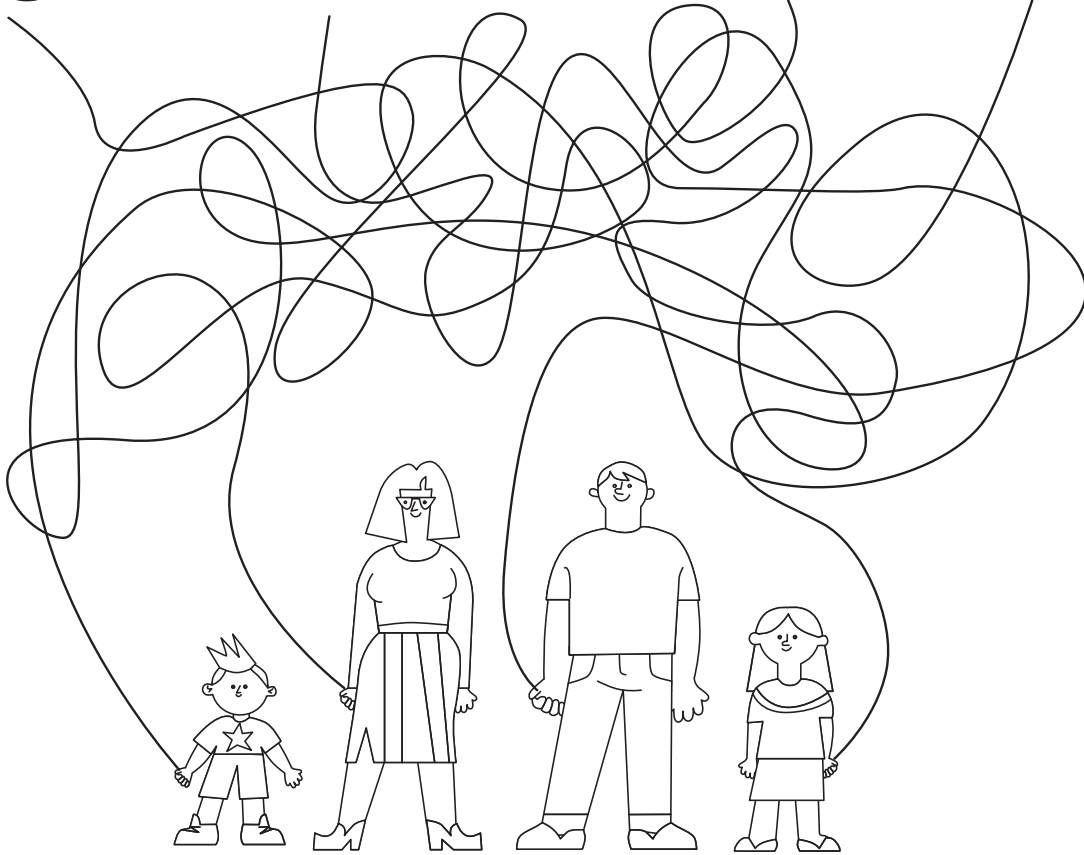
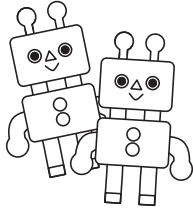
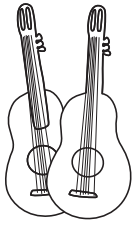

4 З'єднуй, малюй, називай.

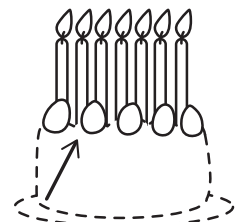
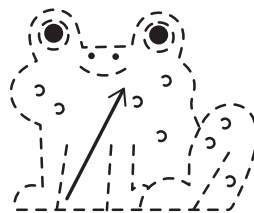
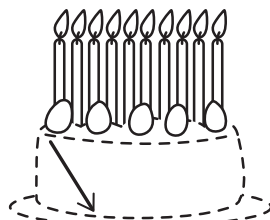
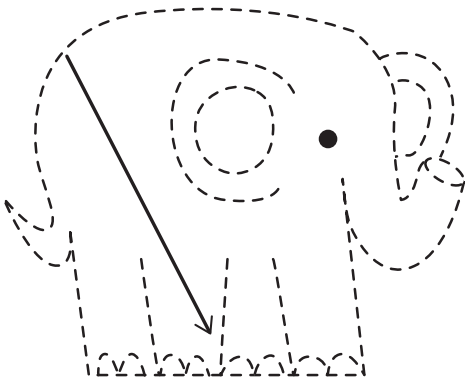

5 Називай, розмальовуй.



6 Малюй.



МОЇ ПОЧУТТЯ. Мій день

1 Малюй, називай.

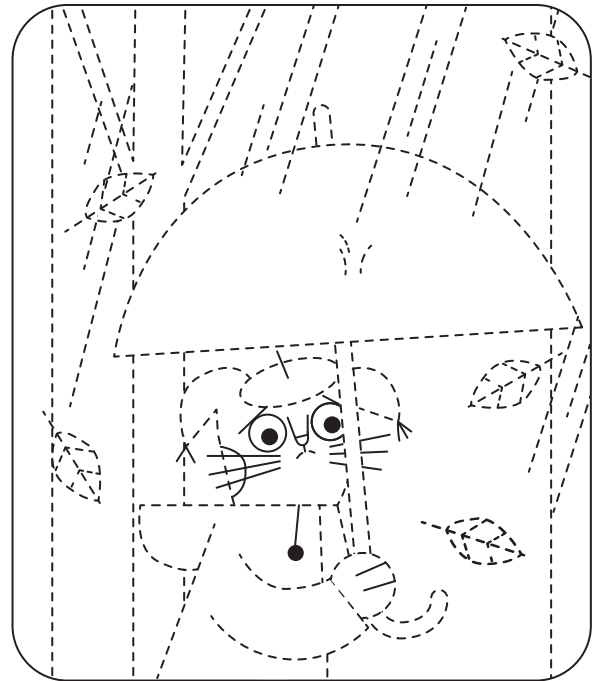
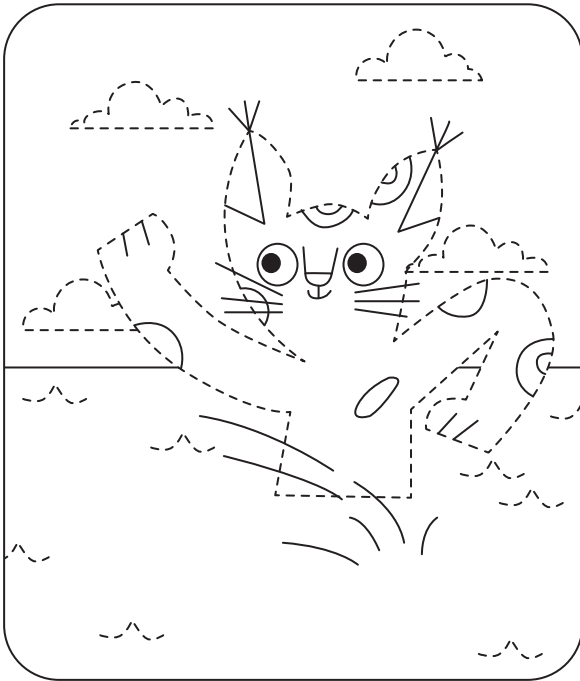
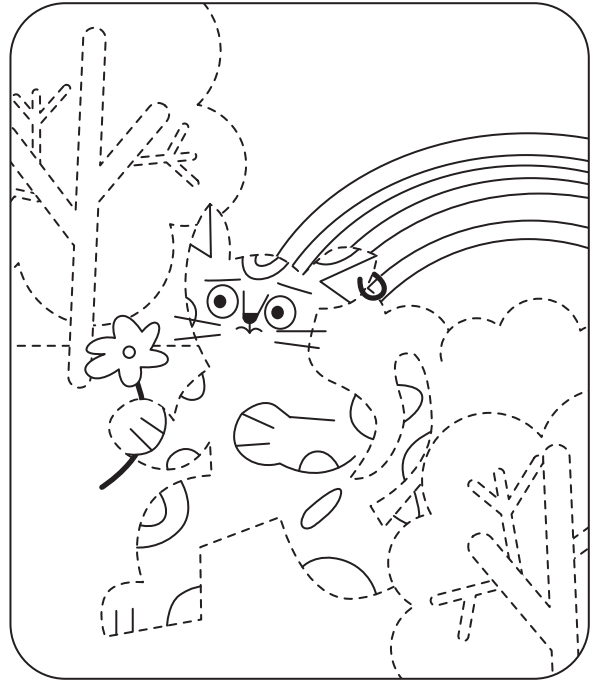
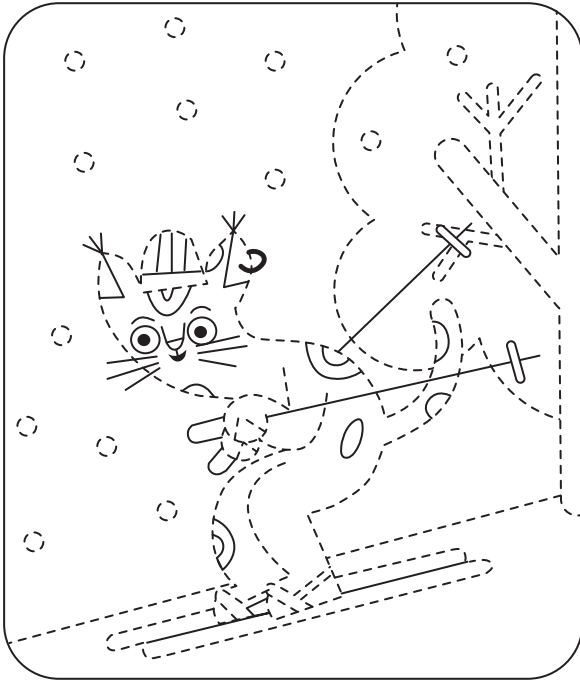

2 Продовжуй, називай.

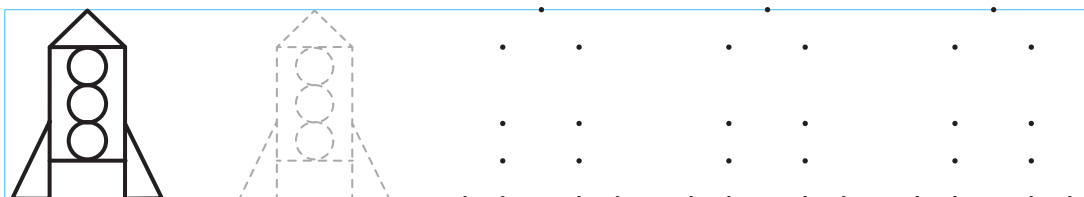
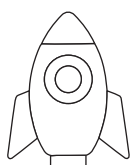
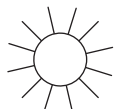
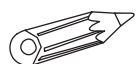

3 Продовжуй, називай.

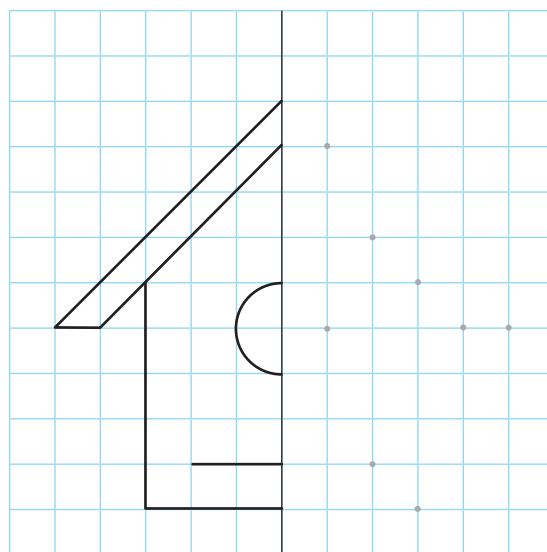
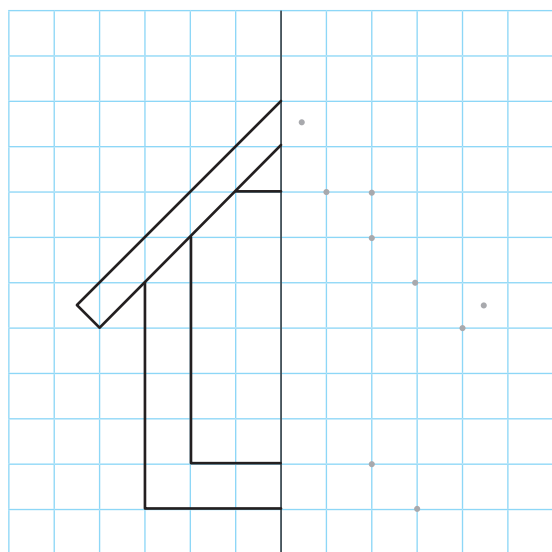

Театр у школі

1 Називай, малюй.

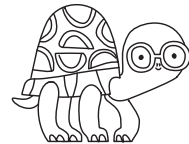
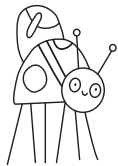
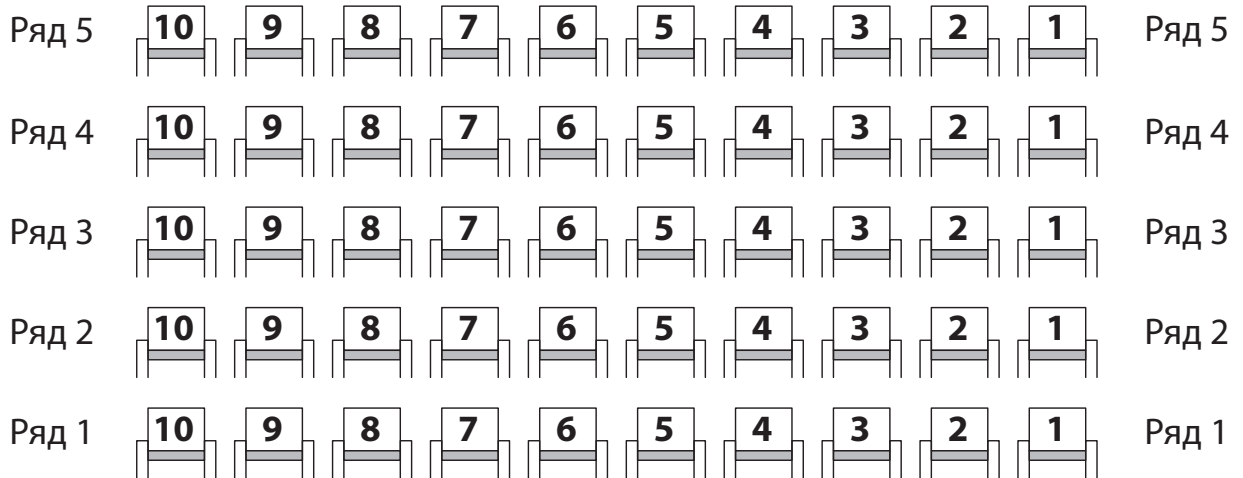

2 З'єднай, називай, малюй.

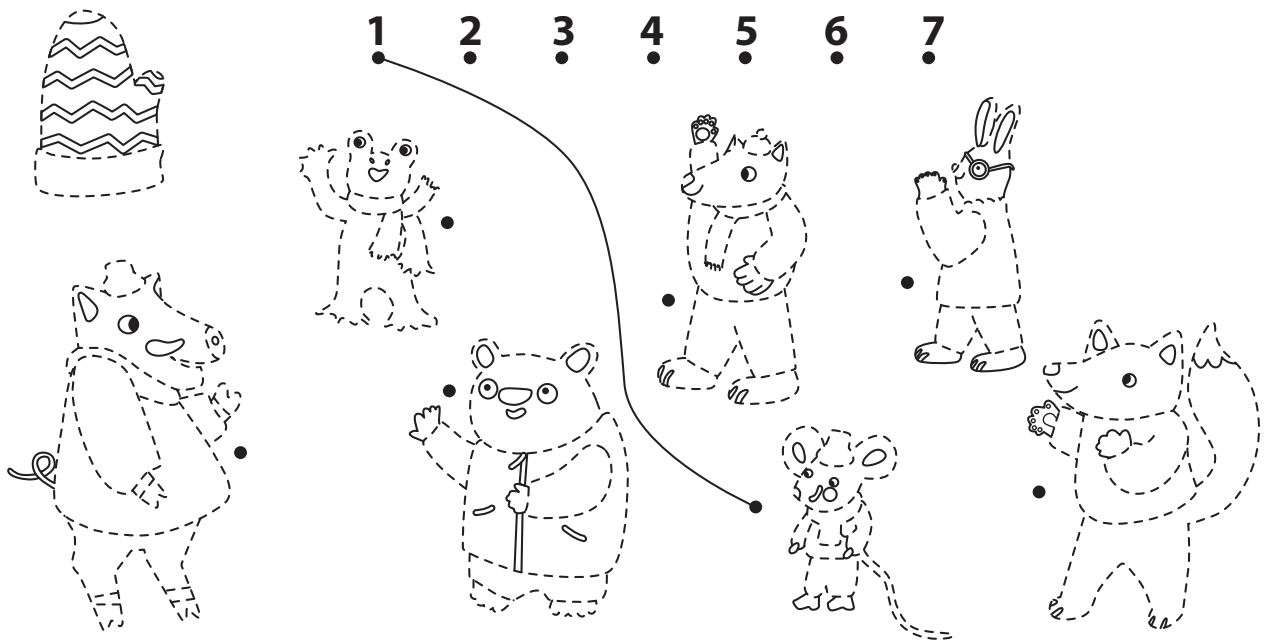

3 Продолжуй.

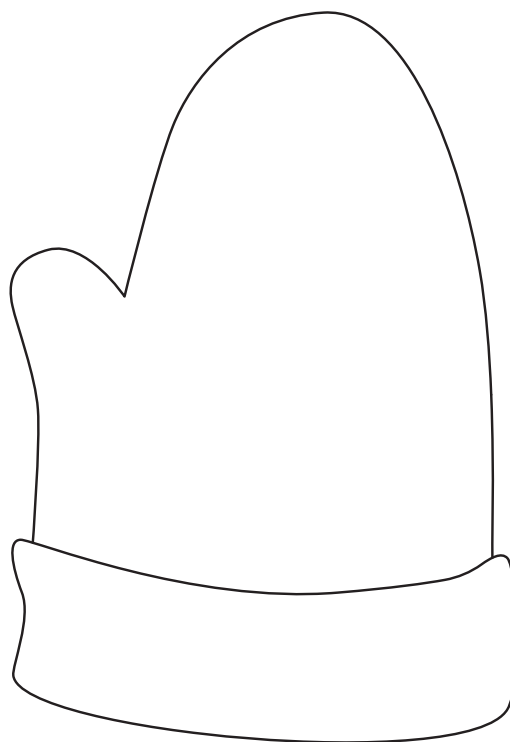
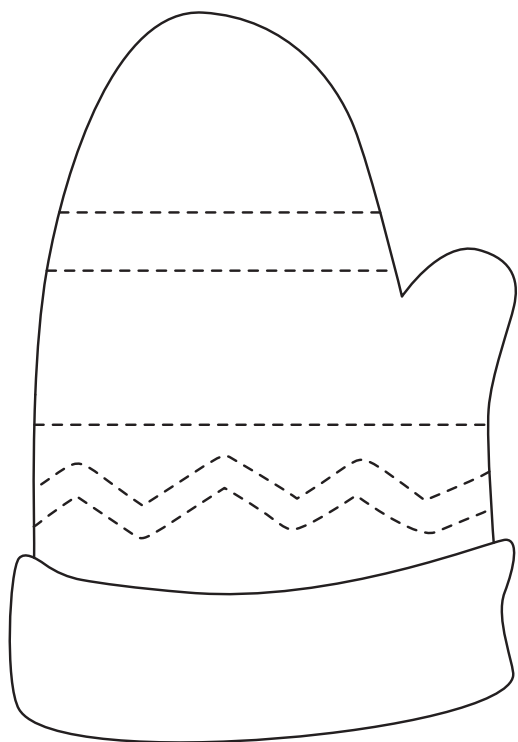
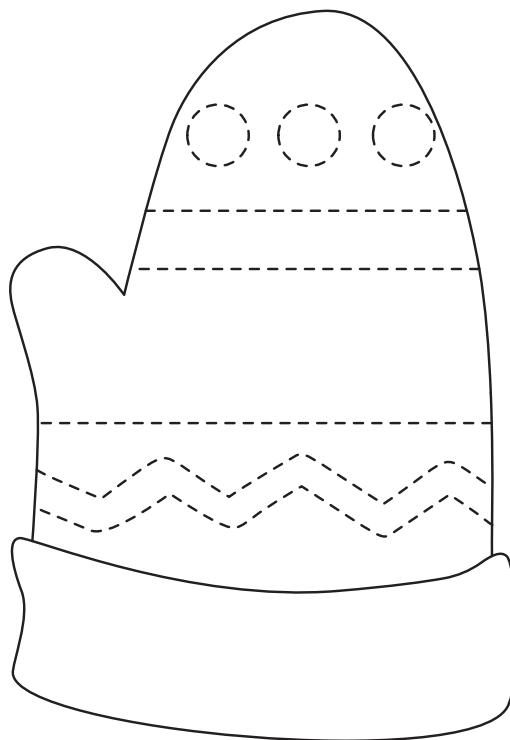
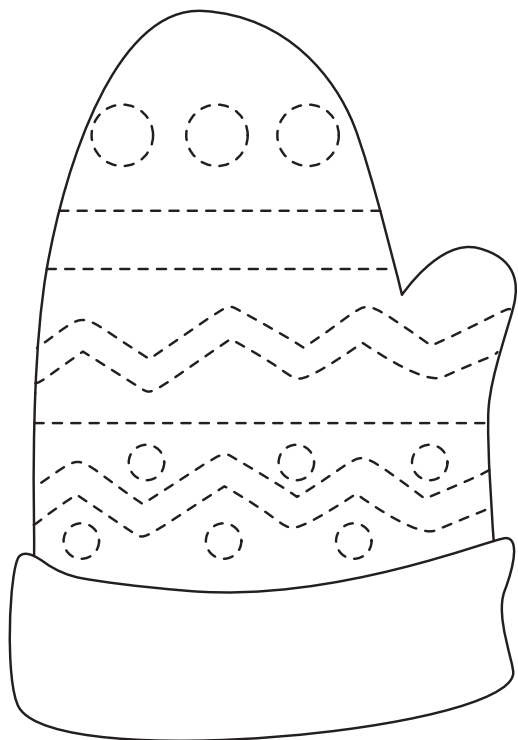

Святкуємо

1 Малюй, називай.

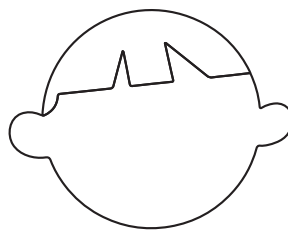
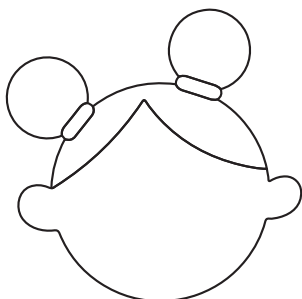
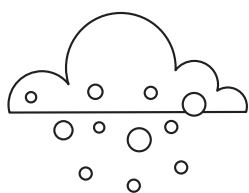
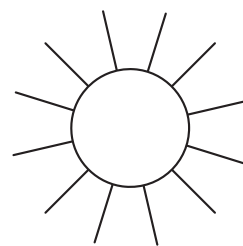
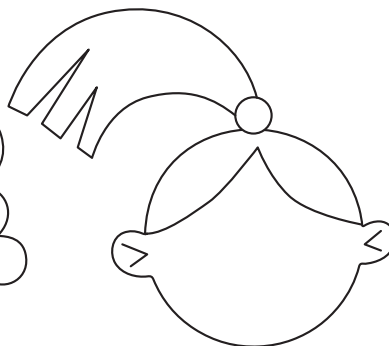
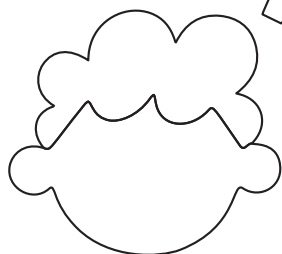
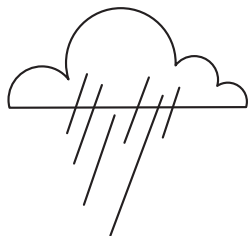

2 Малюй, називай.



3 Продовжуй.



З Новим роком!

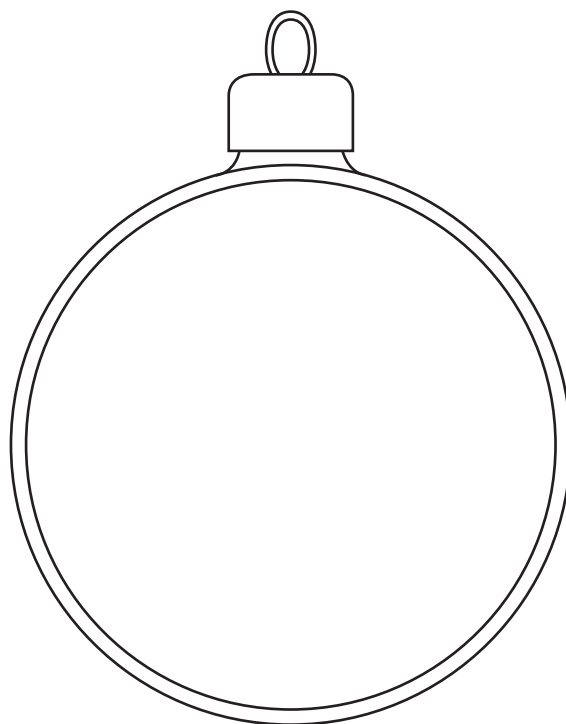
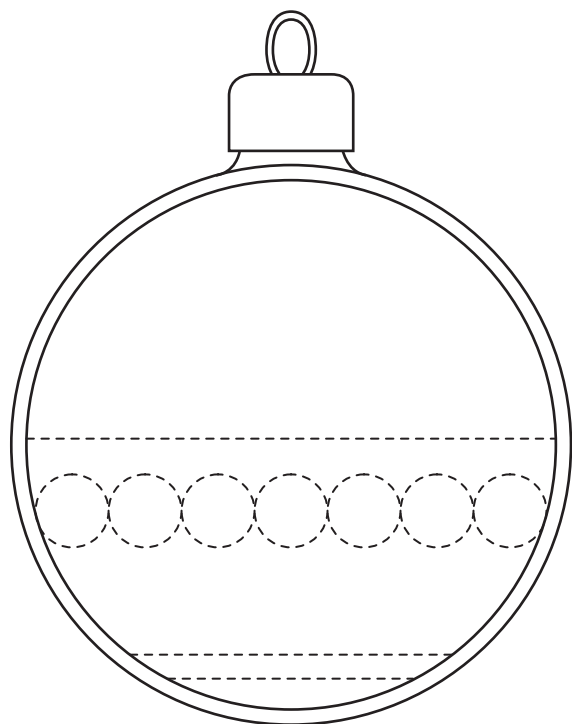
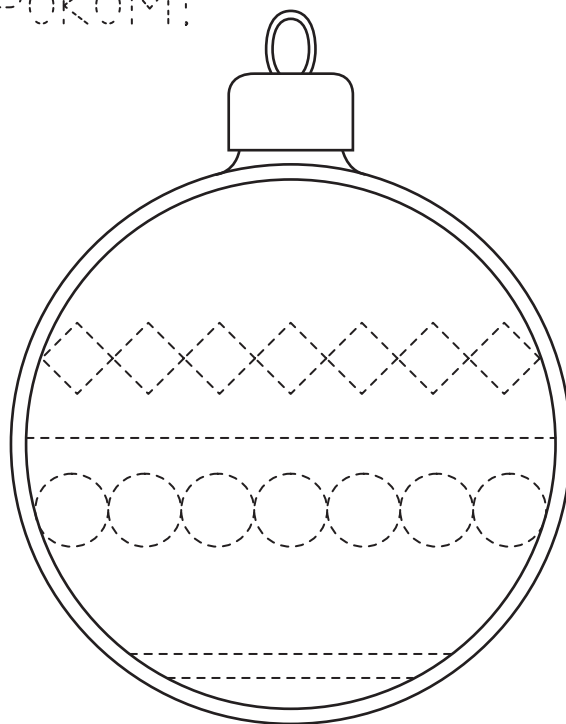
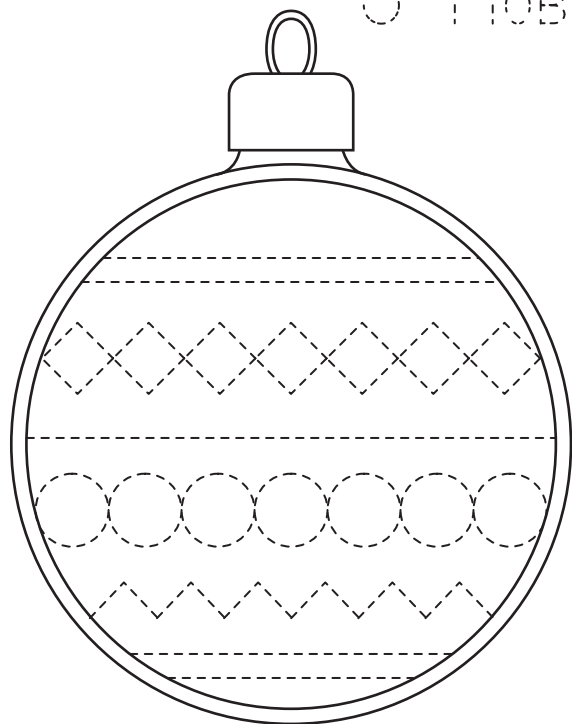

Веселих свят!

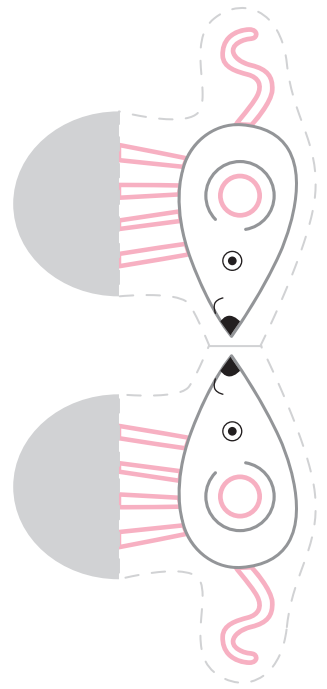
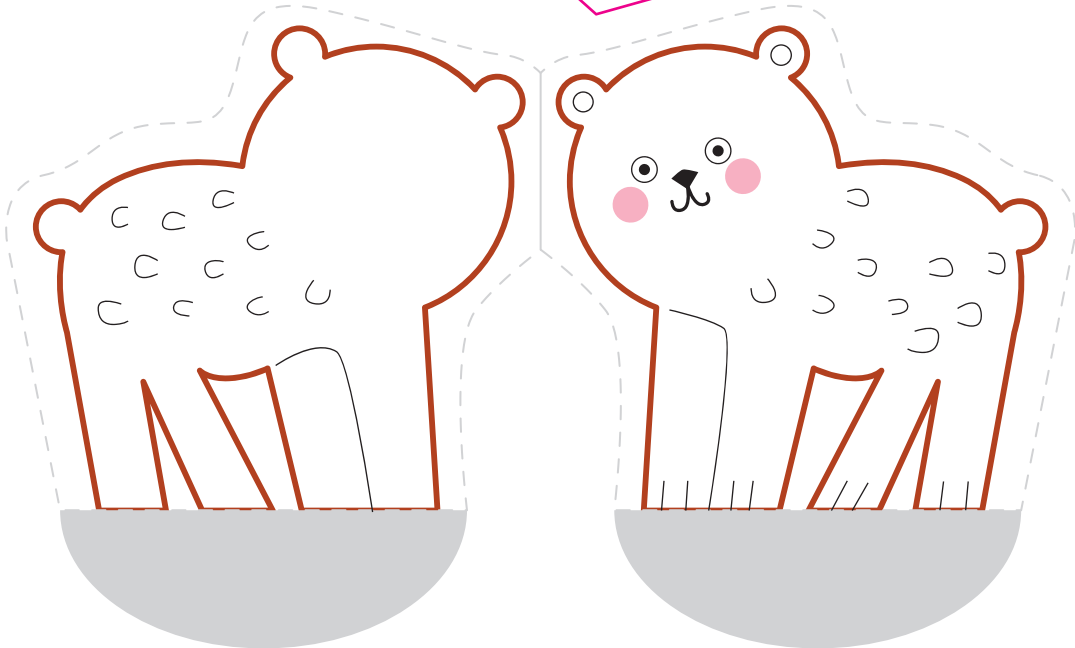
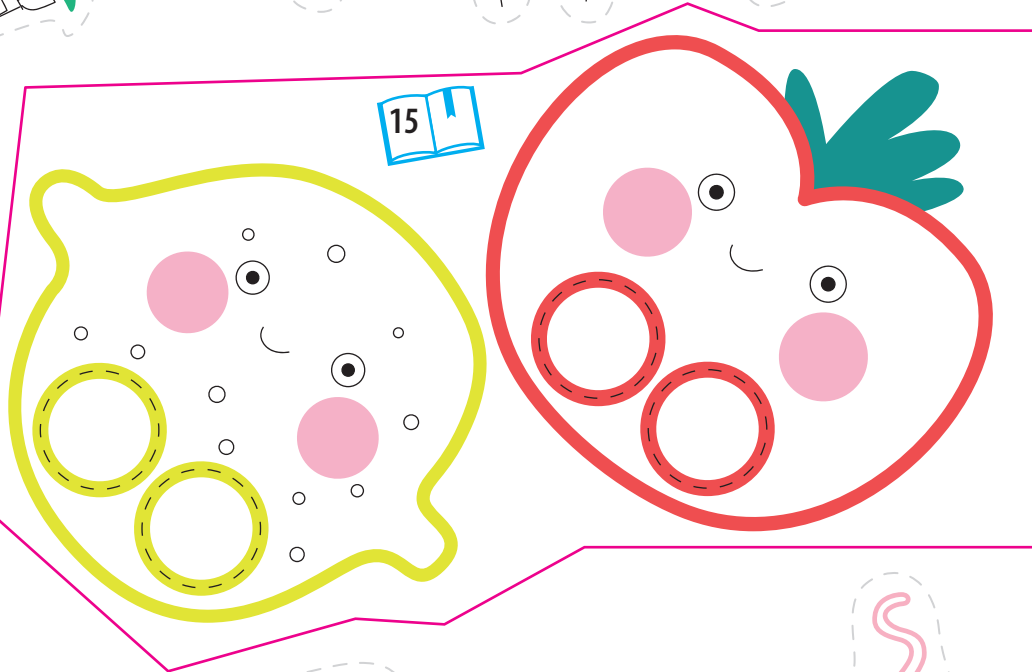
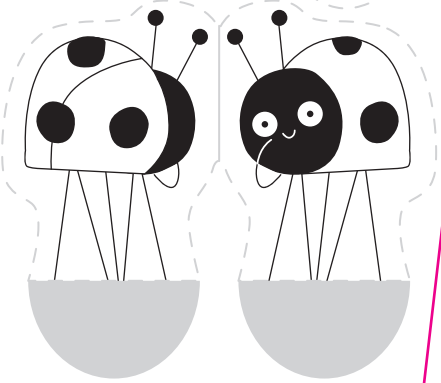
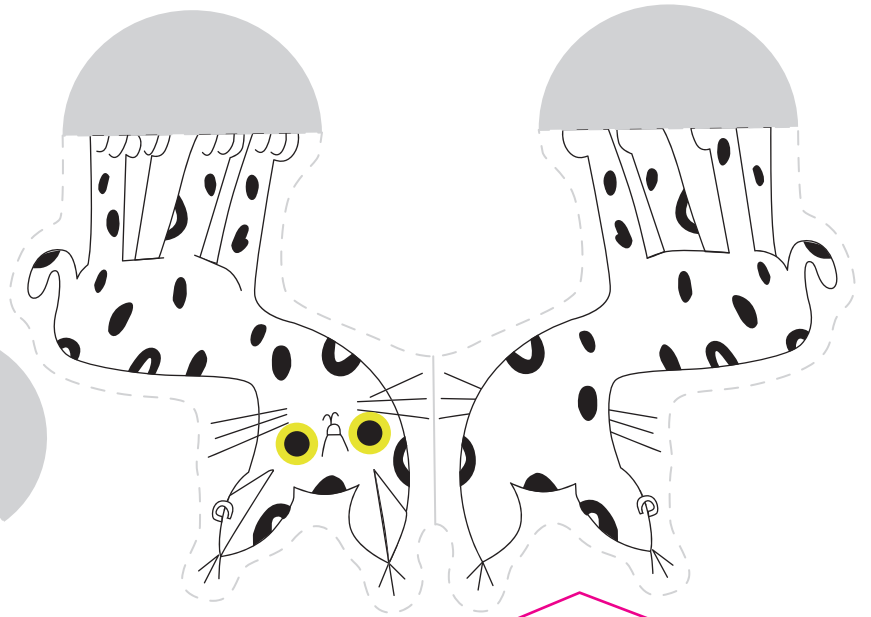
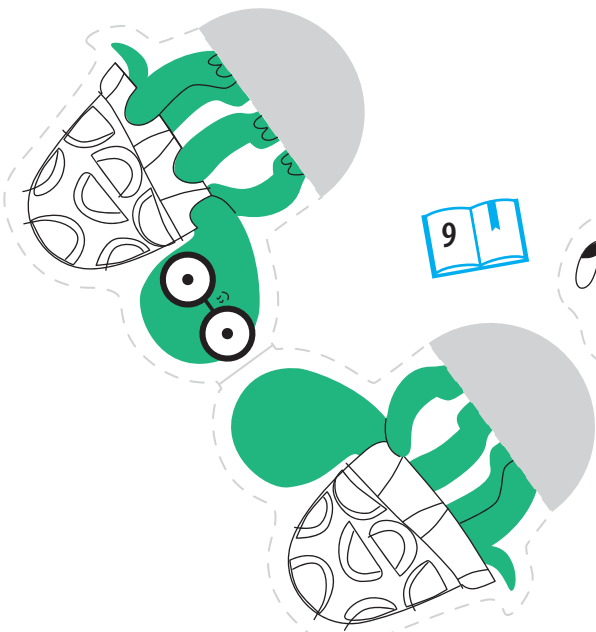

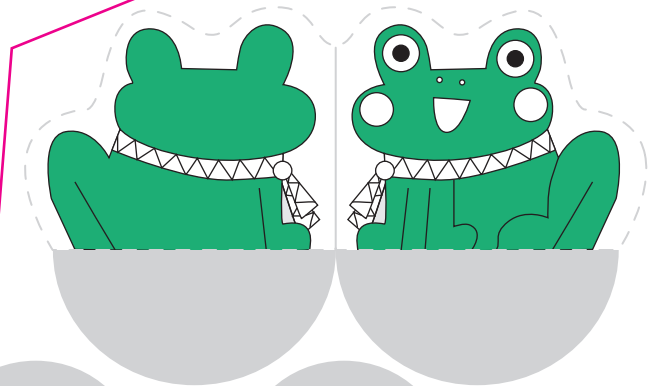
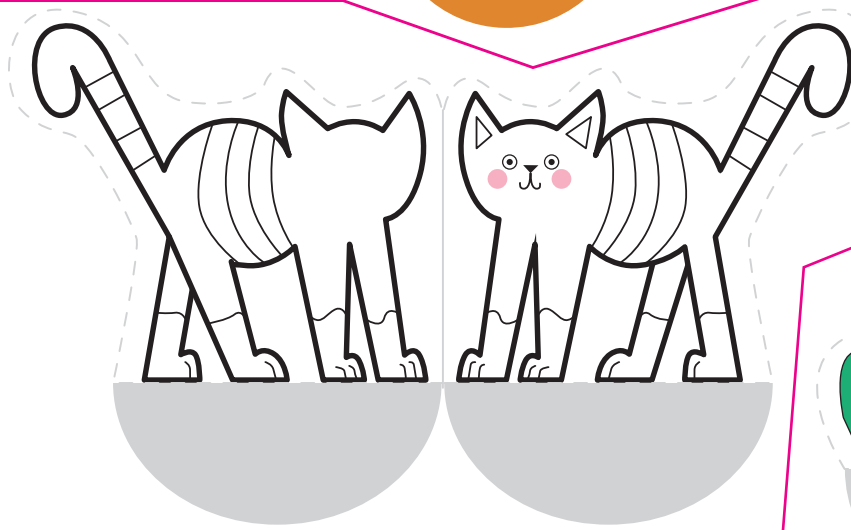
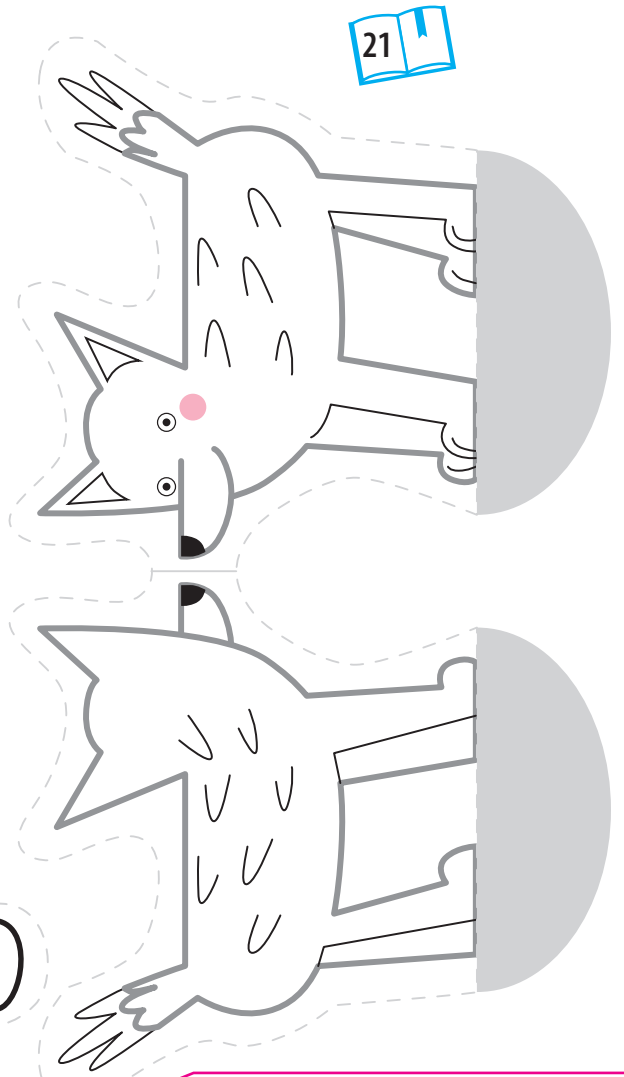
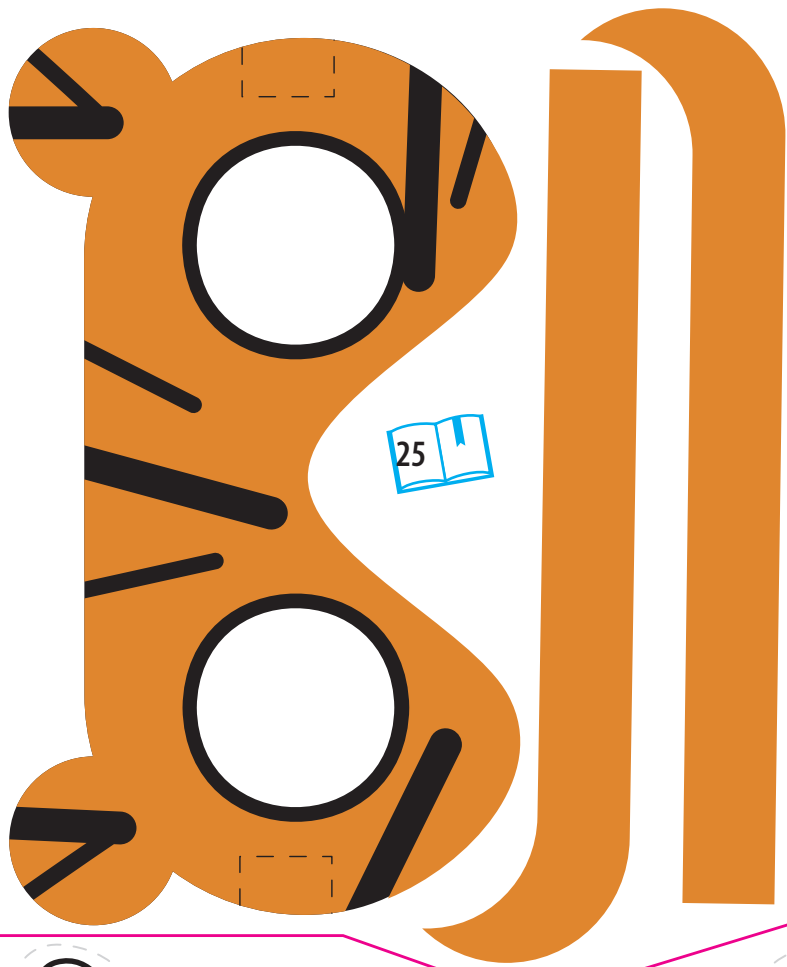

27

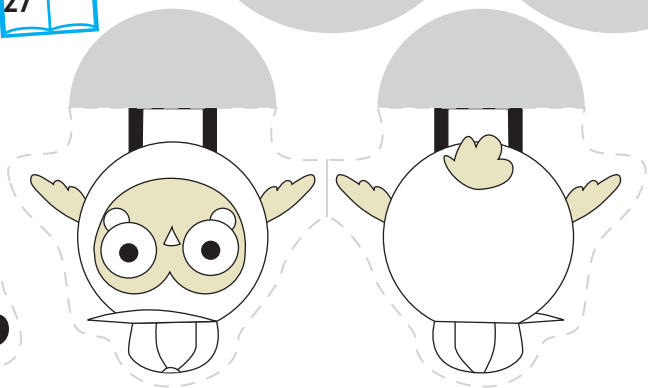
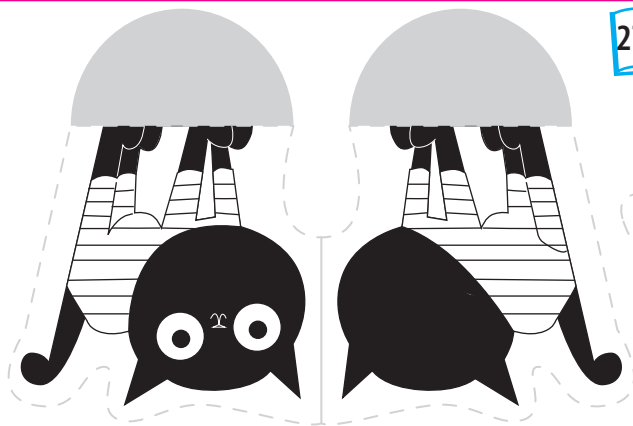

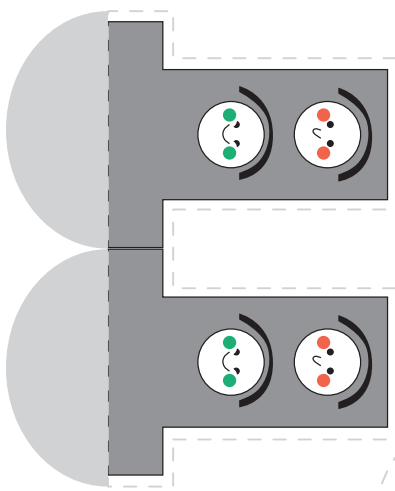

33

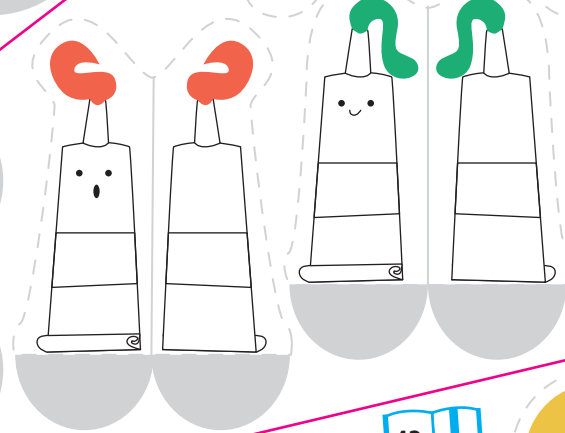
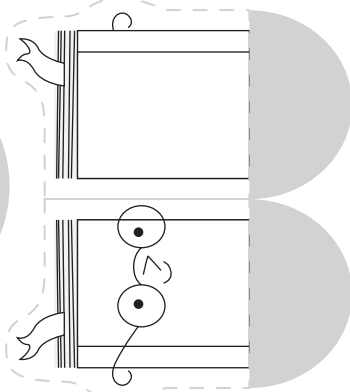
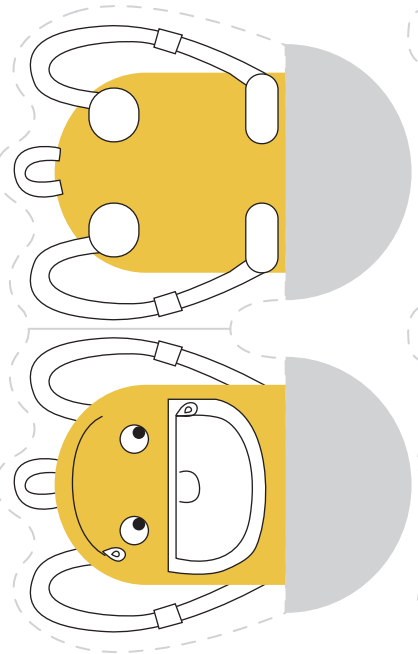
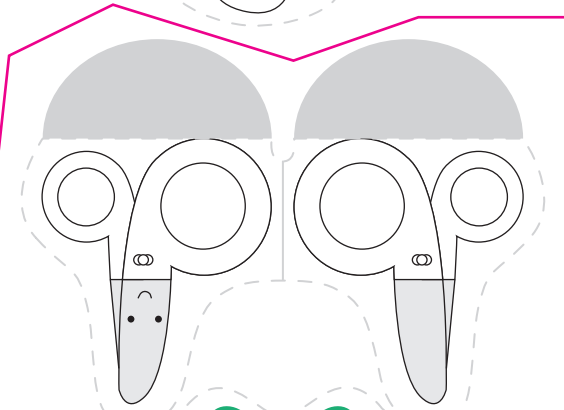
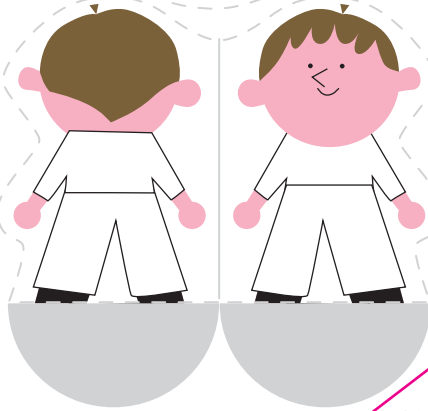
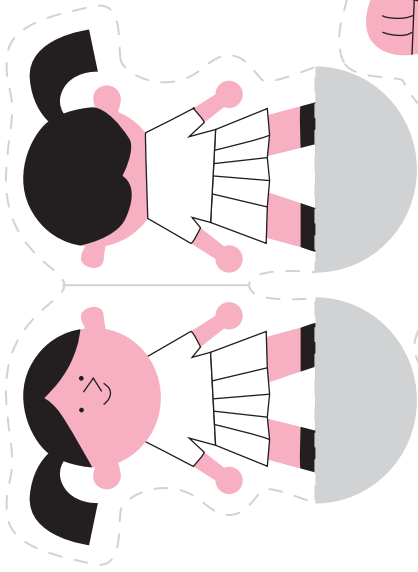
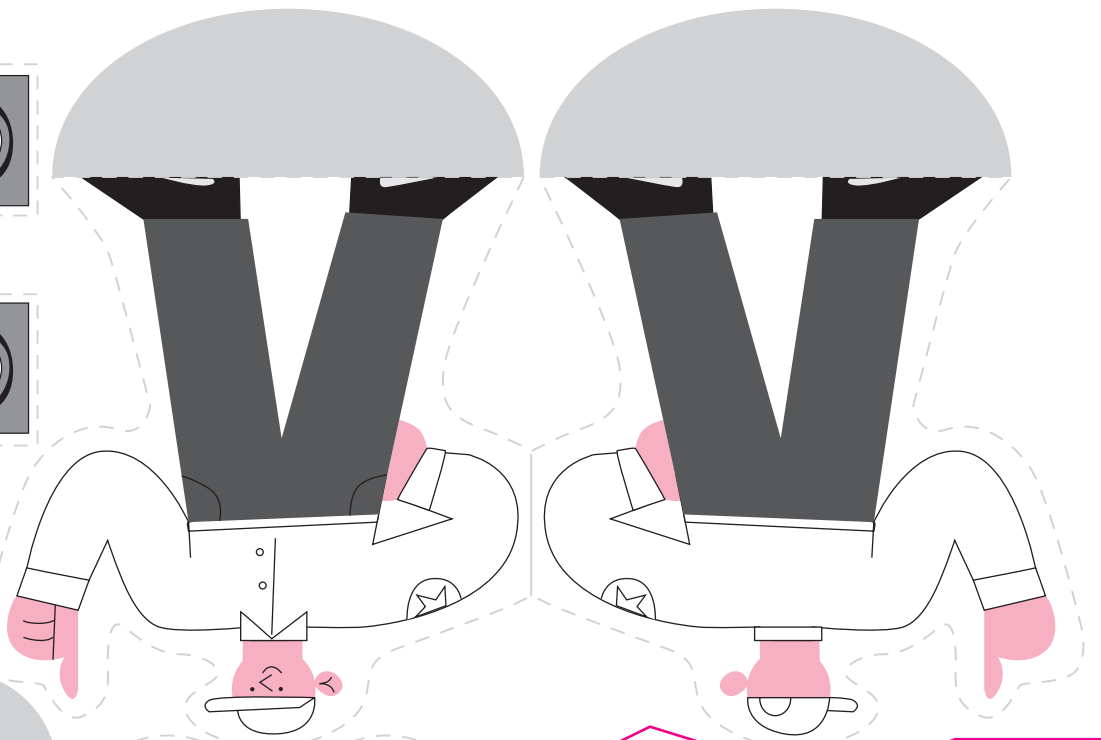

39

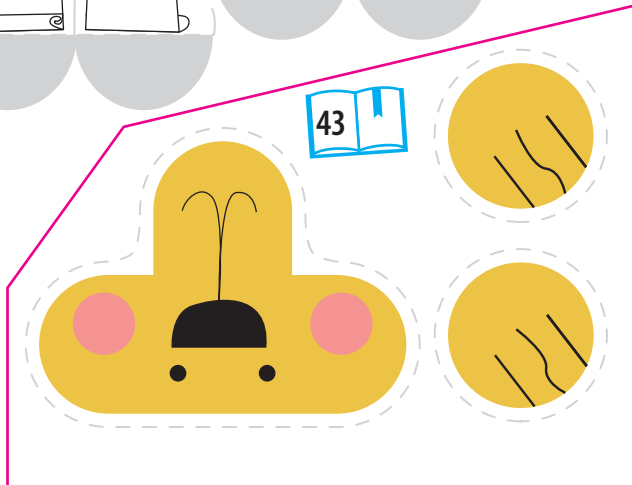
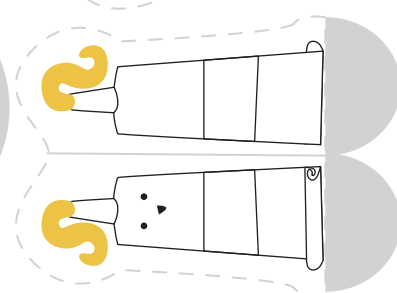

43

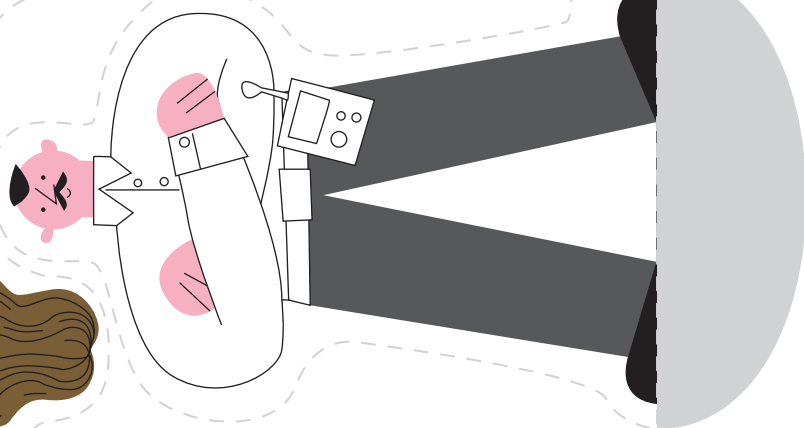
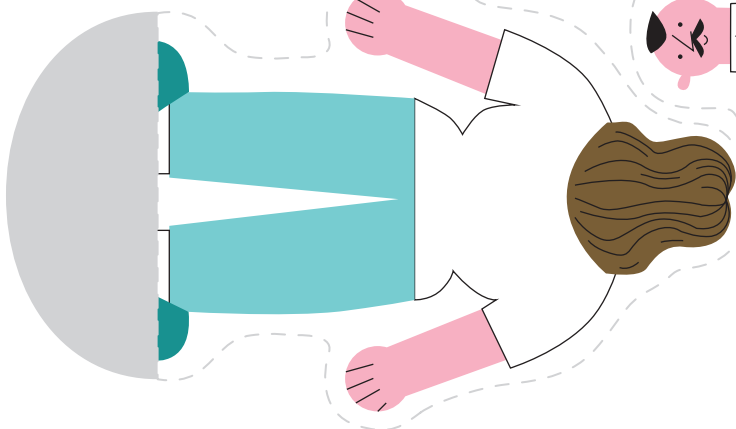
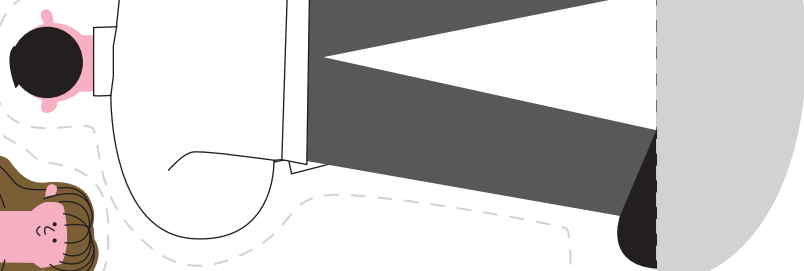
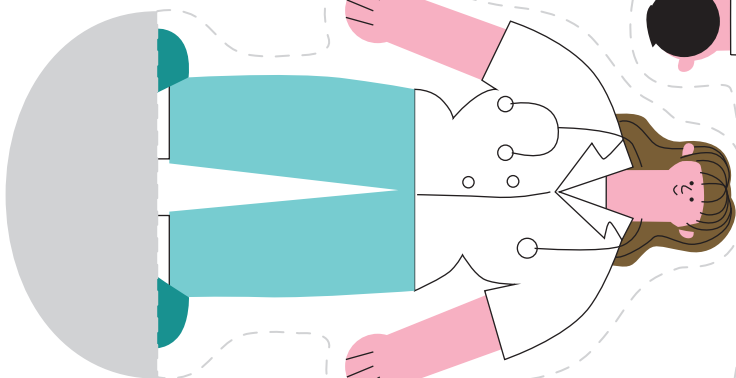
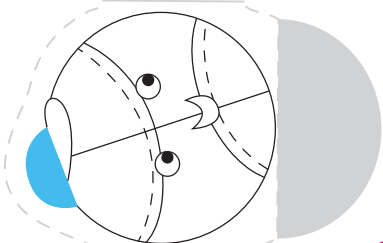
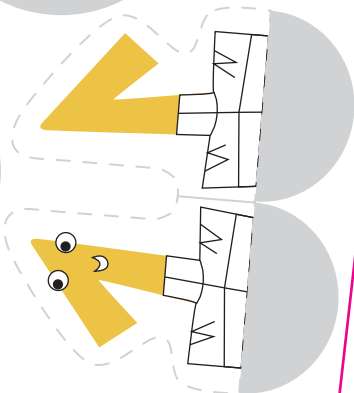
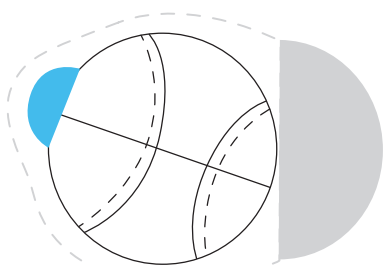
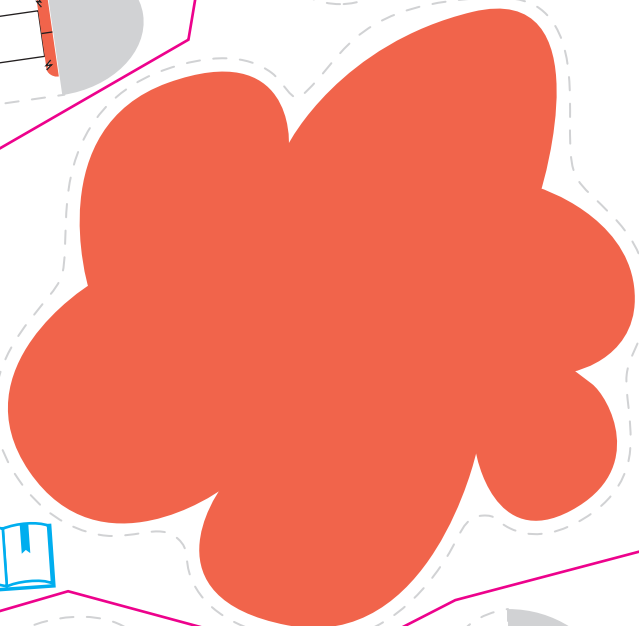
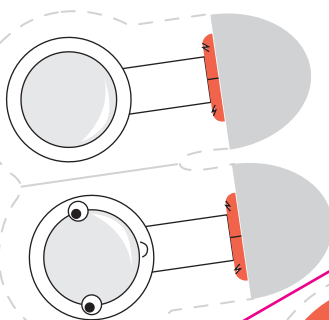
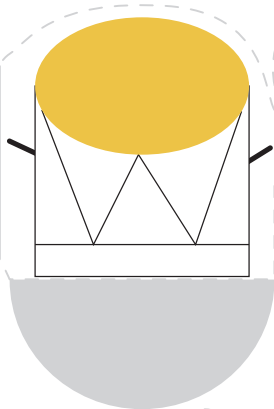
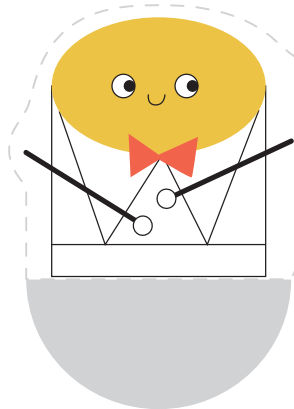

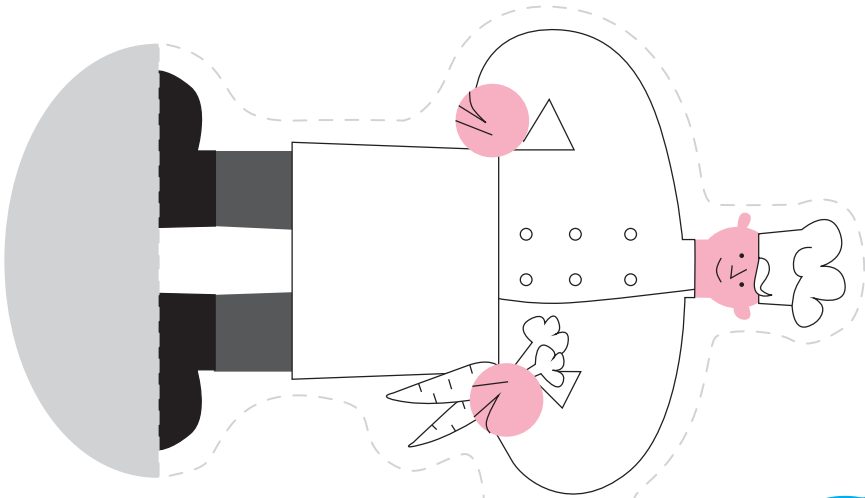

51

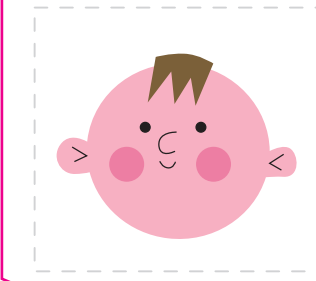
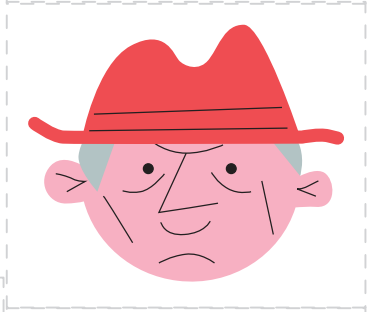
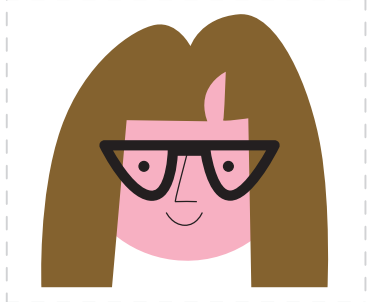
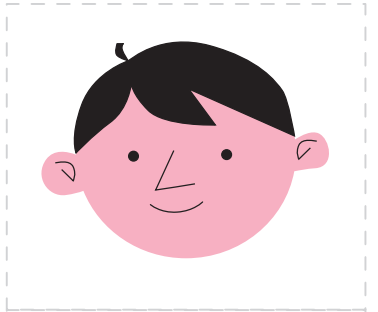
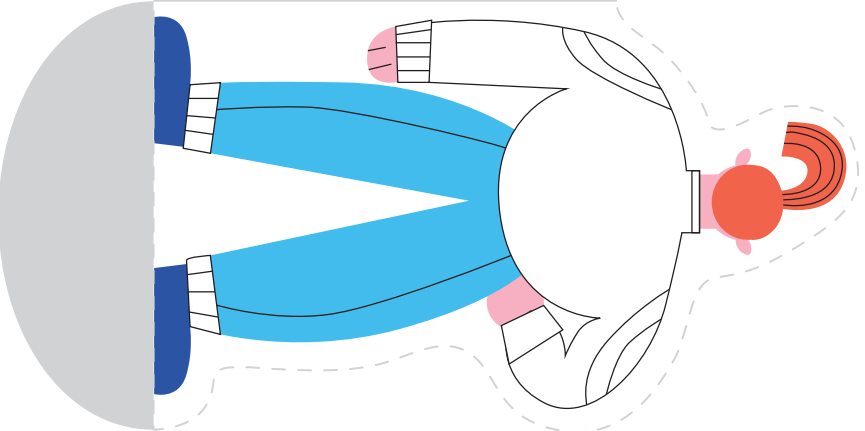
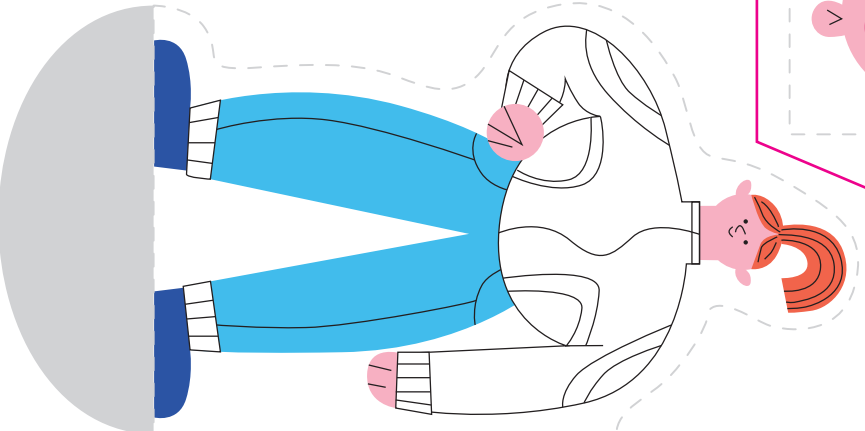
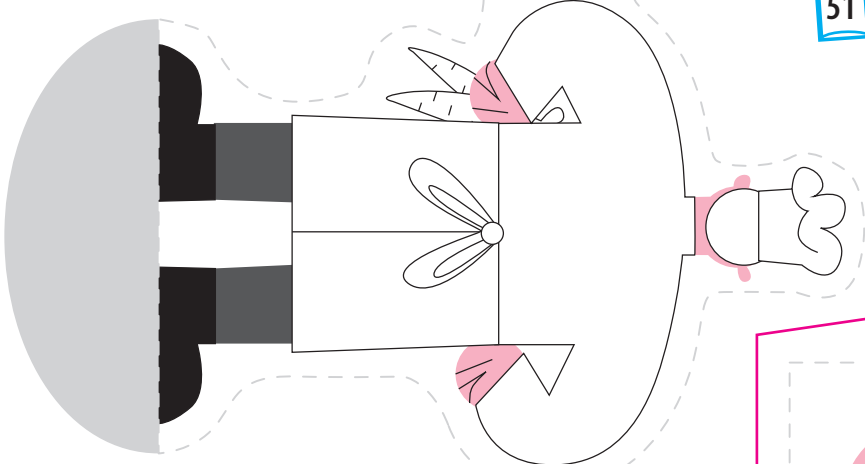

55

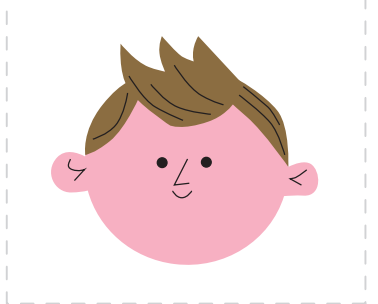
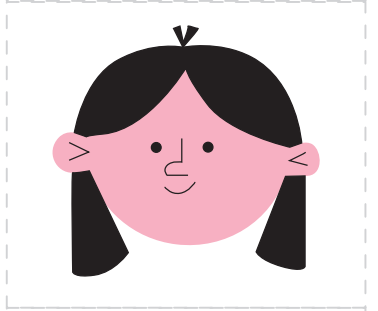

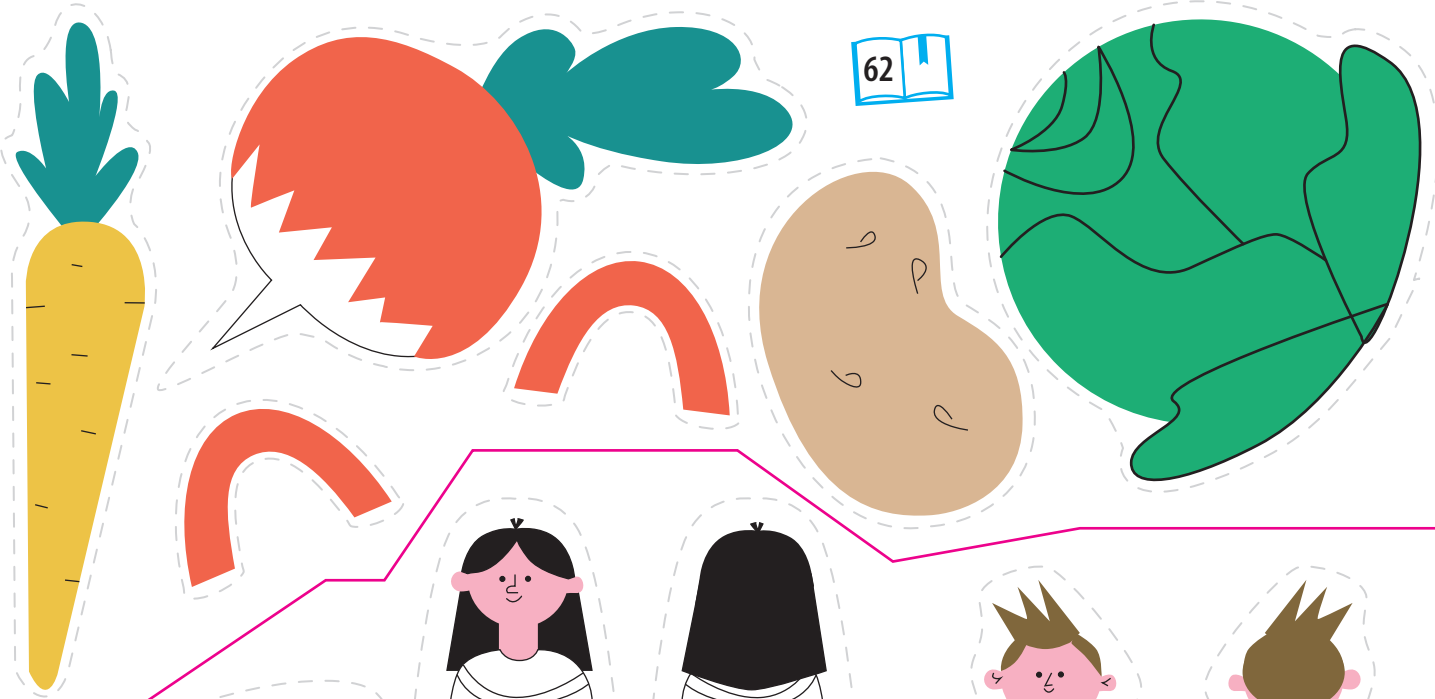

62

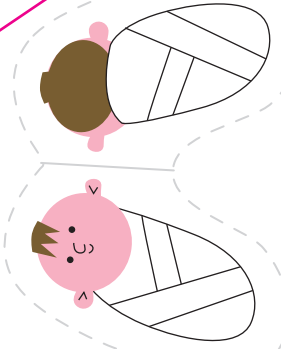
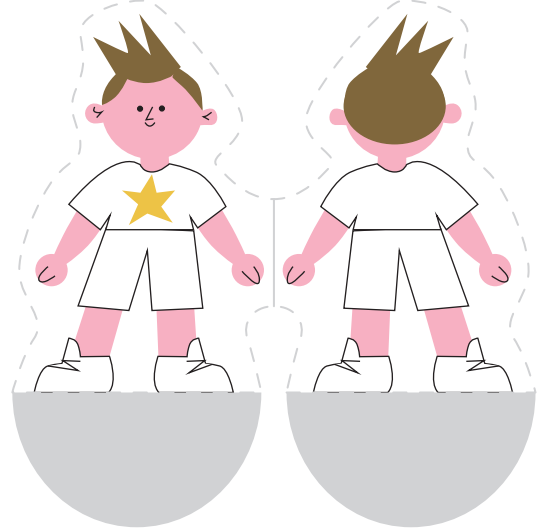
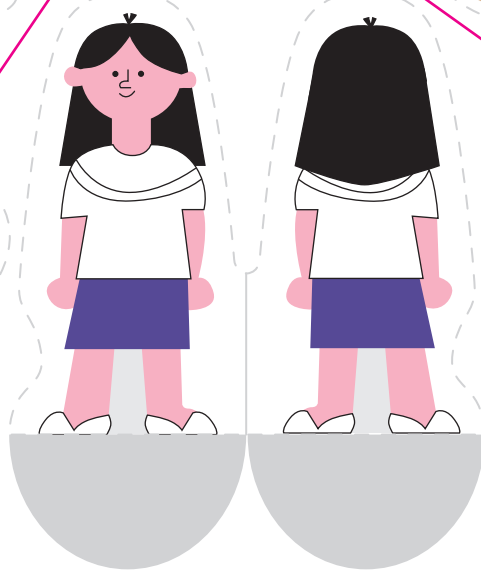

63

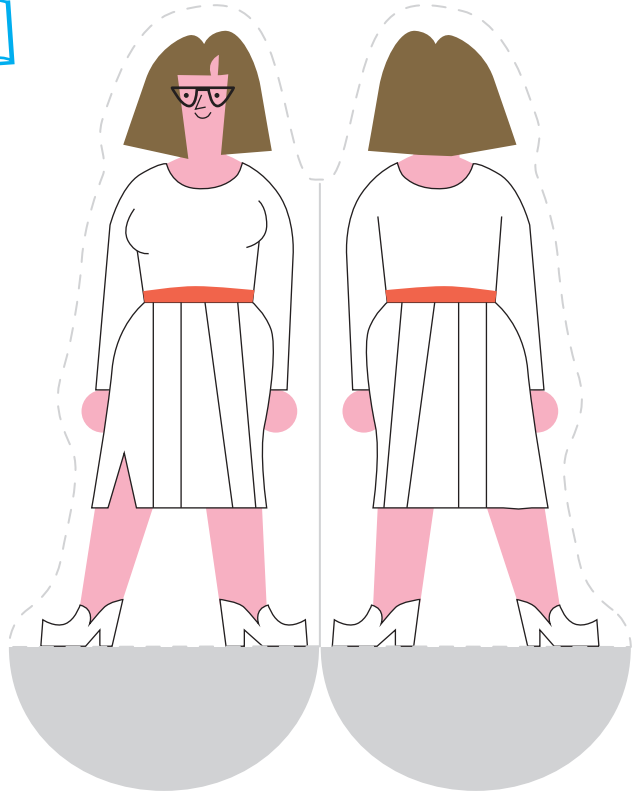
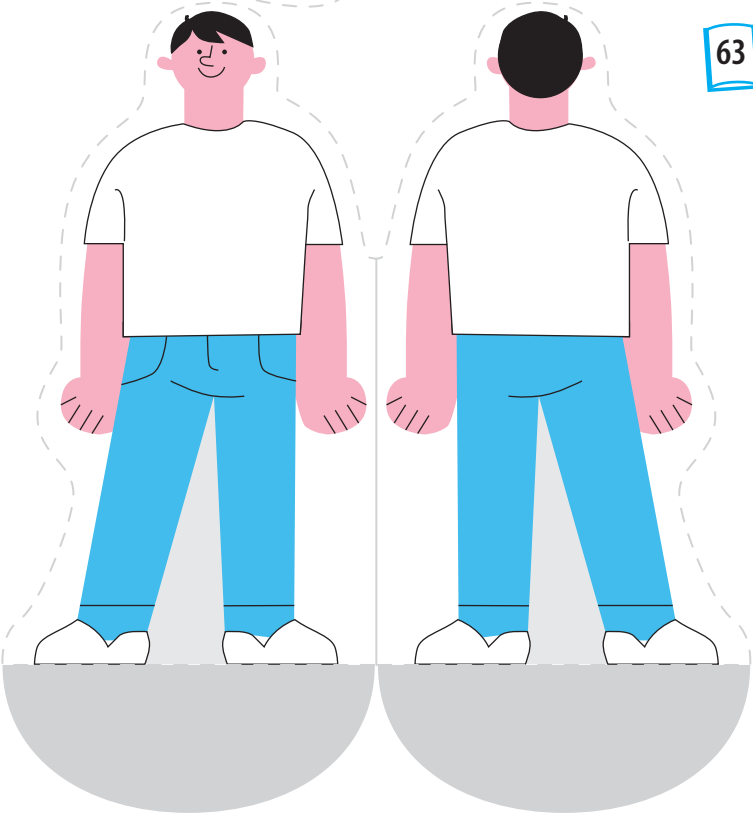

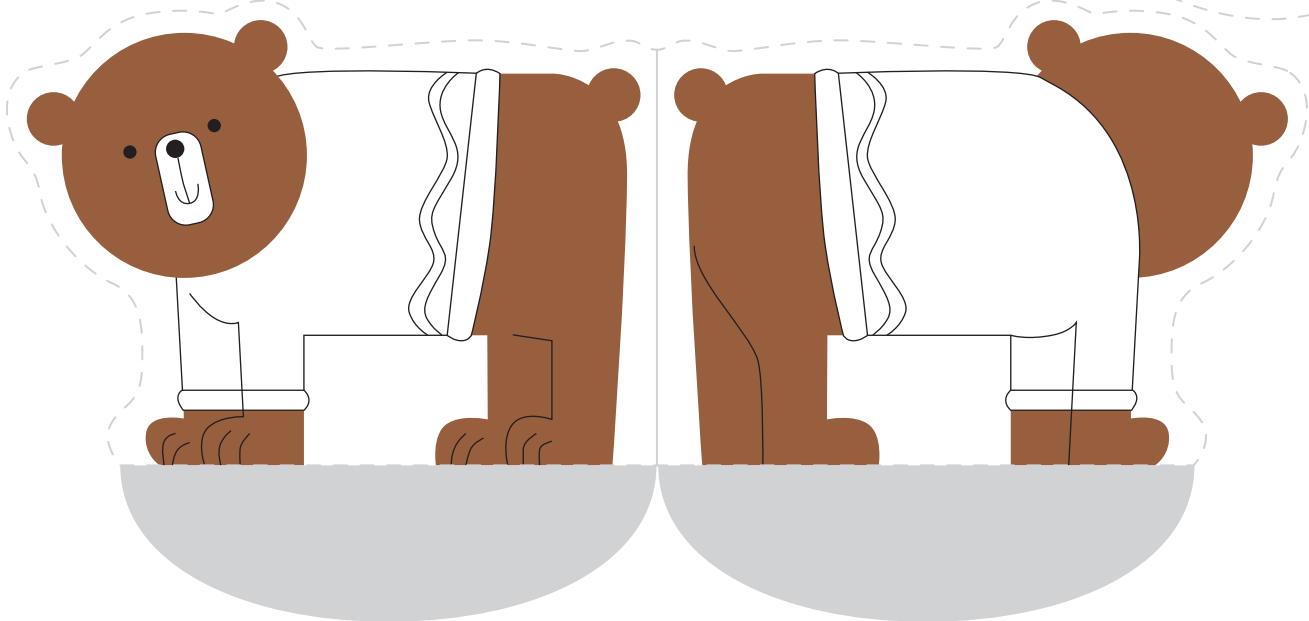
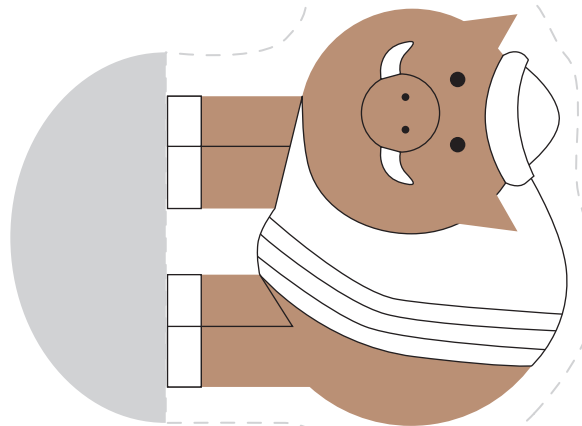
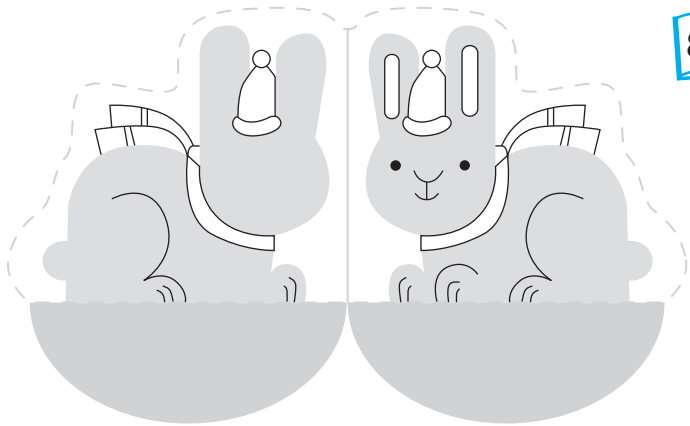
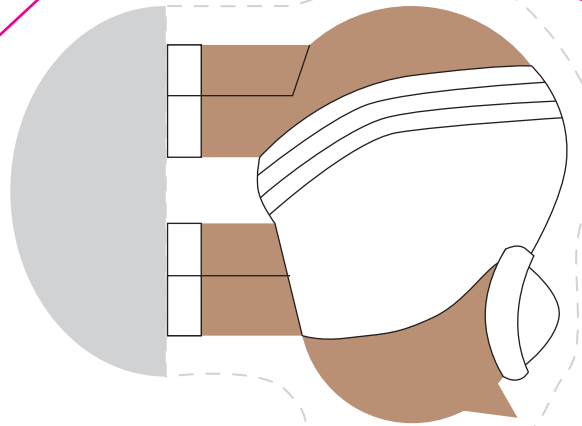
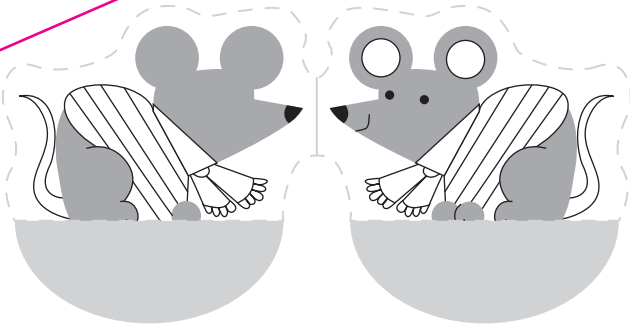
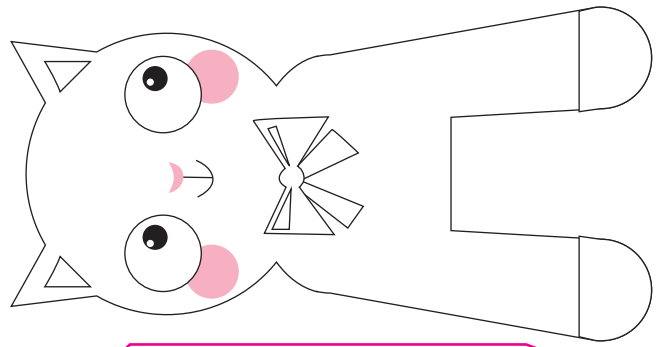
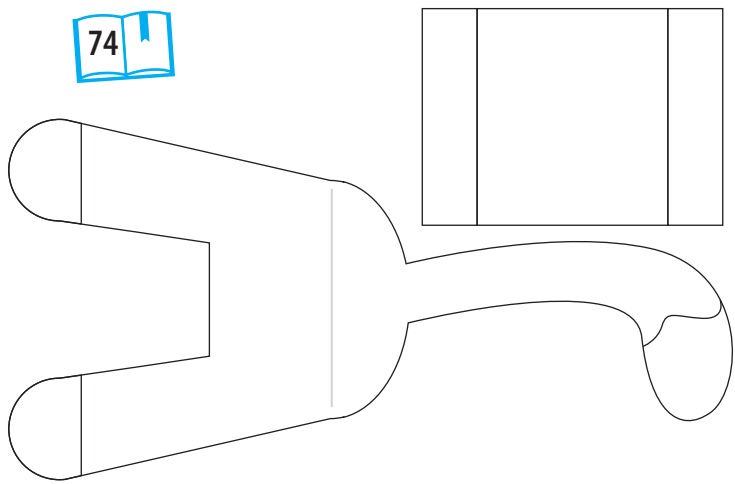

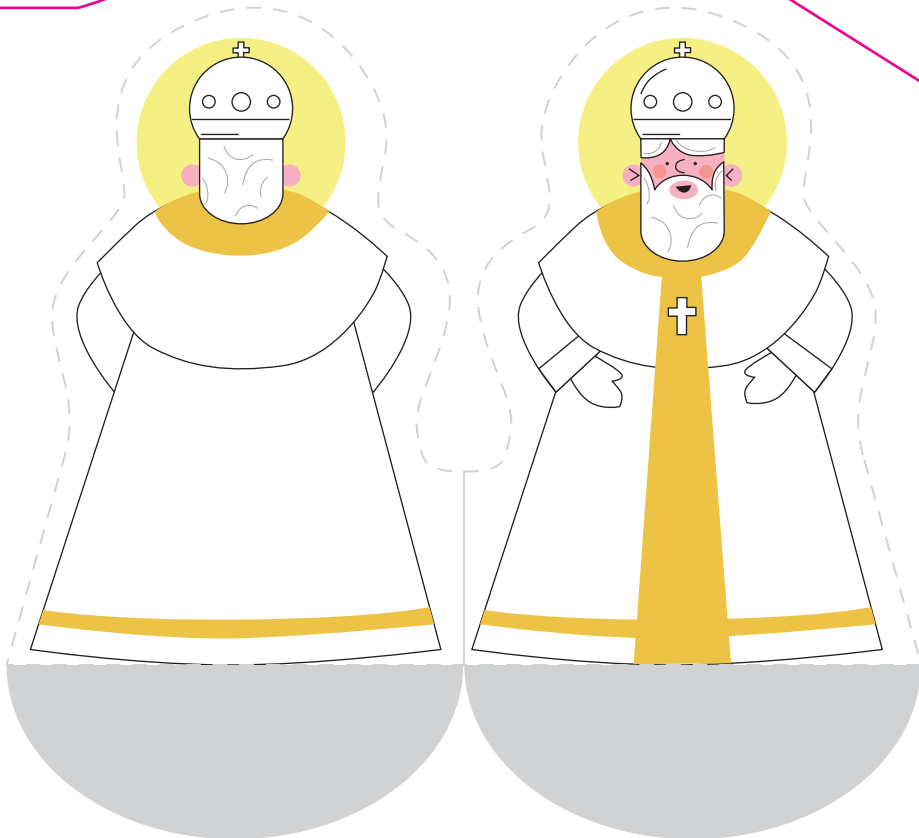
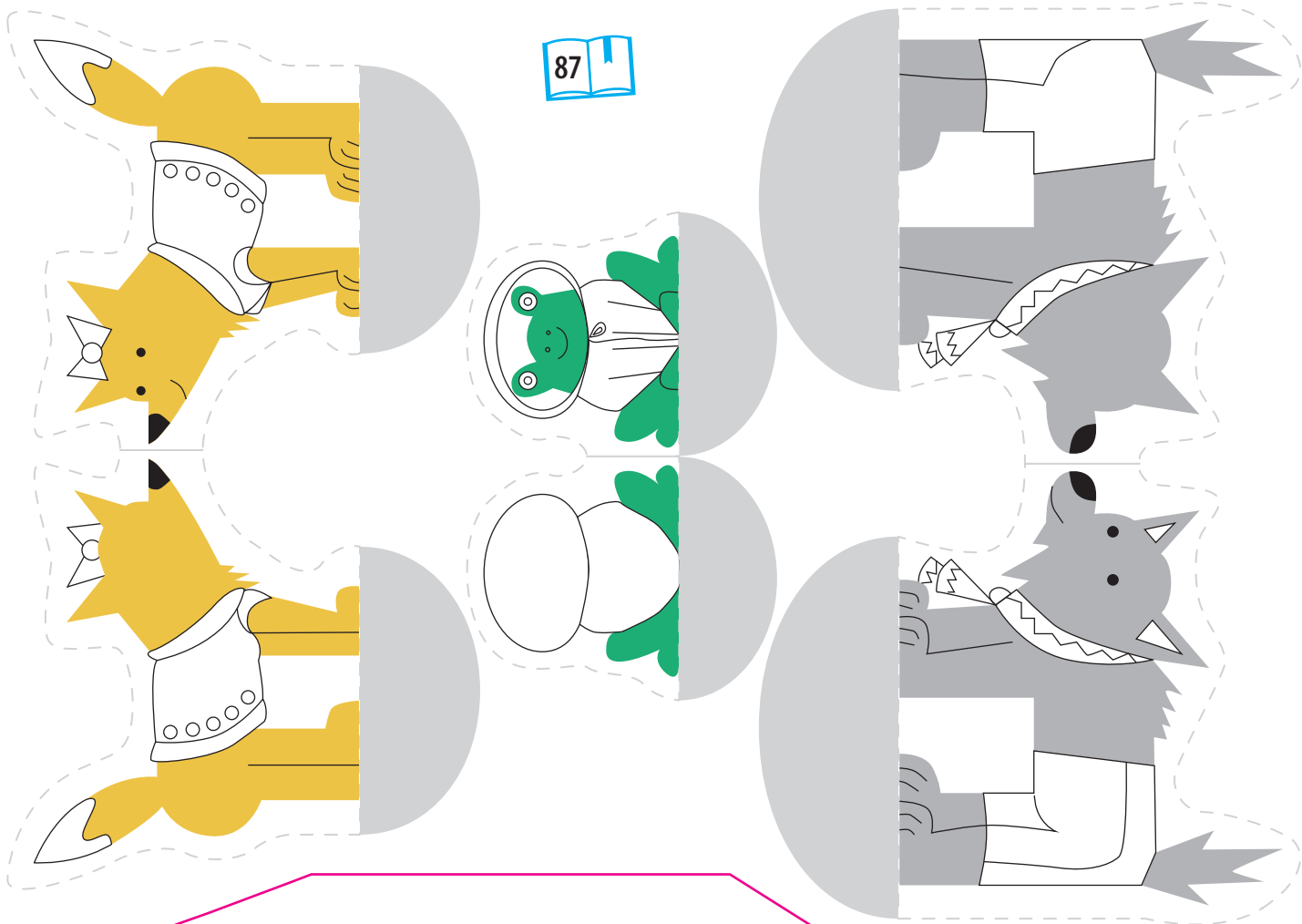

Навчальний комплект з української мови для 1 класу з навчання мовами національних меншин:

- навчальний посібник (у 2 частинах)
- робочий зошит (у 2 частинах)
- посібник для вчителя
- мультимедійні матеріали

Робочий зошит:

містить завдання, що доповнюють і поглиблюють матеріали навчального посібника

пропонує цікаві вправи на оволодіння лексикою та граматику української мови

передбачає розвиток дрібної моторики та підготовку до опанування кириличного письма

забезпечує процес самооцінювання навчального поступу учнів і учениць

включає вкладку з поробками для ігрових видів діяльності

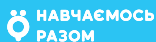

МІНІСТЕРСТВО
ОСВІТИ І НАУКИ
УКРАЇНИ



Ministry for Foreign
Affairs of Finland



ПРЯМУЄМО
РАЗОМ

FCG

ВИДАВНИЦТВО
РАНОК



інтернет-підтримка

за QR-кодом або посиланням
rnk.com.ua/100887